

AVANT®

Bruksanvisning för arbetsredskap



Pallgafflar med sidoförskjutning

Produktnummer A442071

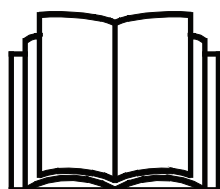

Läs bruksanvisningen noga innan redskapet tas i bruk och följ alla anvisningar.

Spara anvisningen för senare behov.

Tillverkare:

AVANT[®]
AVANT TECNO OY
e-mail: sales@avanttecno.com

Ylötie I
33470 YLÖJÄRVI
FINLAND
Tel. +358 3 347 8800
Fax +358 3 348 5511

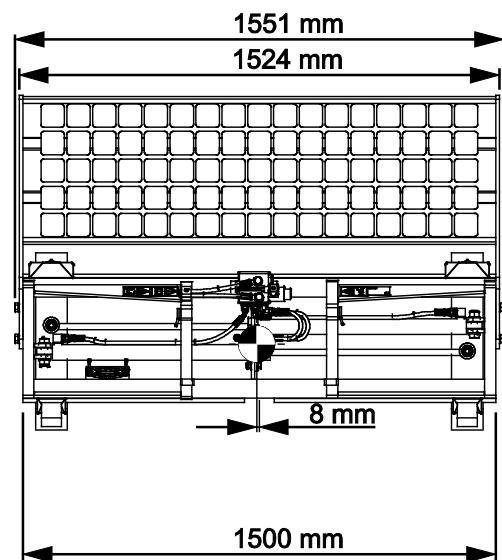
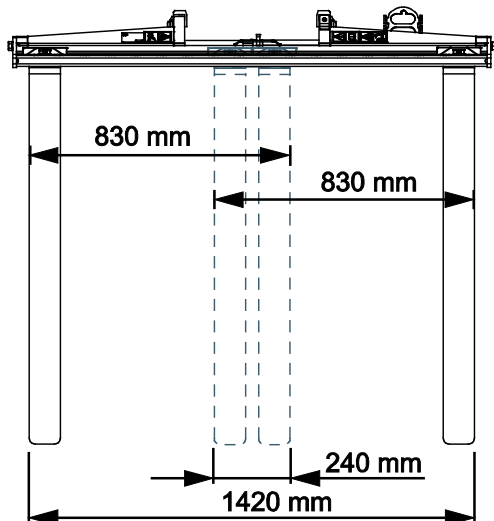
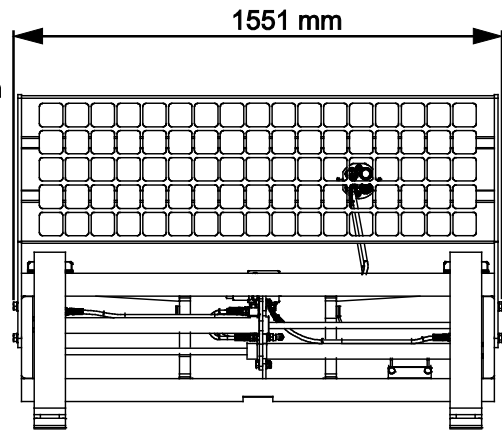
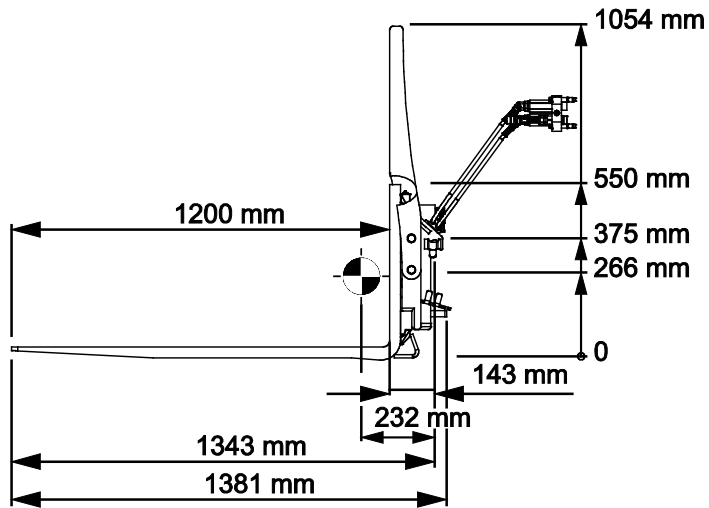

INNEHÅLL

1. FÖRORD	4
Varningssymboler i denna handbok.....	5
2. AVSETT ANVÄNDNINGSSÄNDAMÅL	6
3. SÄKERHETSANVISNINGAR FÖR PALLGAFFELN	7
3.1 Personlig skyddsutrustning.....	10
3.2 Säker stopprocedur	10
4. TEKNISKA SPECIFIKATIONER	11
4.1 Redskapets säkerhetsdekalering och huvudkomponenter.....	12
4.2 Lyft	13
5. KOPPLA ARBETSREDSKAPET	14
5.1 Fastsättning av hydraulkopplingar	15
5.2 Elektrisk anslutning	17
5.2.1 För att ansluta redskapets elsele till lastaren.....	17
6. ARBETA MED PALLGAFFELN	19
6.1 Kontroller före användning.....	20
6.2 Kvalifikationer för maskinförare.....	20
6.3 Använda pallgaffeln.....	21
6.3.1 Sidoförskjutning och gaffelbreddsjustering.....	22
6.3.2 Transport av last	24
6.3.3 Hylsor på pallgaffel (tillval).....	27
6.4 Arbetslastbegränsning	27
6.5 Nominell driftkapacitet.....	28
6.5.1 Nominell driftkapacitet - lastare i 500-, 600- och e-serien.....	29
6.5.2 Nominell driftkapacitet -700-seriens lastare.....	36
6.5.3 Nominell driftkapacitet - 800-serien.....	40
6.6 Förvaring av redskapet.....	42
7. UNDERHÅLL OCH SERVICE	43
7.1 Inspektion av hydraulkomponenter	43
7.2 Rengöra arbetsredskapet	43
7.3 Smörjning.....	44
7.4 Inspektion av metallkonstruktioner.....	44
7.5 När maskinen är förbrukad	44
8. GARANTIVILLKOR	45

I. Förord

Avant Tecno Oy vill tacka dig för att du har köpt det här arbetsredskapet till din Avant-lastare. Det har utformats och tillverkats baserat på många års erfarenhet inom produktutveckling och tillverkning. Genom att bekanta dig med den här handboken och följa anvisningarna, säkerställer du din egen säkerhet och säkrar tillförlitlig drift av och en lång livslängd för utrustningen. Läs anvisningarna noggrant innan du börjar använda utrustningen eller utför underhåll på den.

Syftet med denna handbok är att hjälpa dig med:

- att manövrera utrustningen på ett säkert och effektivt sätt
- att upptäcka och förebygga eventuella farliga situationer
- att hålla utrustningen i gott skick och säkerställa en lång livslängd för den

Med dess anvisningar kan till och med en oerfaren användare använda arbetsredskapet och lastaren på ett säkert sätt. Handboken innehåller viktiga anvisningar också för erfarna AVANT-operatörer. Se till att alla personer som använder lastaren har fått tillräcklig handledning och att de har bekantat sig med handböckerna för lastaren, varje arbetsredskap som används och samtliga säkerhetsanvisningar innan utrustningen tas i bruk. Det är förbjudet att använda utrustningen för andra ändamål eller på något annat sätt än vad som beskrivs i den här handboken. Ha den här handboken nära till hands under utrustningens hela livslängd. Om du säljer eller överlämnar utrustningen till en tredje part, ska du se till att överlämna den här handboken till den nya ägaren. Om handboken går förlorad eller skadas, kan du begära en ny från din lokala Avant-återförsäljare eller från tillverkaren.

Utöver säkerhetsanvisningarna som finns i den här instruktionsboken, måste du efterleva alla arbetsmiljölagar, lokala lagar och andra regler rörande användningen av utrustningen. Särskild uppmärksamhet ska fästas på de regler som gäller användning av utrustningen på allmänna vägområden. Kontakta din Avant-återförsäljare för mer information om lokala regler innan du använder lastaren på allmänna vägar.

Kontakta din lokala AVANT-återförsäljare beträffande eventuella frågor, reervdelar eller några som helt problem som kan uppstå i samband med driften av din maskin.

Den här handboken är en översättning av de ursprungliga anvisningarna på engelska. På grund av fortlöpande produktutveckling, kan en del detaljer i den här handboken skilja sig något från din utrustning. Bilderna i den här handboken kan visa tillvalsutrustning eller funktioner som för närvarande inte är tillgängliga. Vi förbehåller oss rättigheten att utan föregående meddelande ändra innehållet i den här handboken. Copyright © 2023 Avant Tecno Oy. Alla rättigheter förbehålles.

Varningssymboler i denna handbok.

Följande varningssymboler används i den här handboken. De indikerar faktorer som måste tas hänsyn till, detta för att minska risken för personskador och skador på egendom:



VARNING VARNINGSSYMBOL

Denna symbol betyder: **“Varning, var uppmärksam! Det handlar om din säkerhet!”**

Läs noggrant meddelandet som följer, det varnar för en omedelbar risk som kan ge upphov till allvarliga personskador.

Varningssymbolen och tillhörande säkerhetsmeddelande indikerar viktig information om säkerhet i denna handbok. Den används för att rikta uppmärksamheten på instruktioner som rör din personliga eller andras säkerhet. Var uppmärksam när du ser denna symbol, det handlar om din säkerhet, läs noggrant meddelandet som följer och informera även andra operatörer.

FARA

Detta signalord betecknar en farlig situation som, om den inte undviks, kommer att orsaka dödsfall eller allvarliga personskador.

VARNING

Detta signalord betecknar en potentiellt farlig situation som, om den inte undviks, kan orsaka dödsfall eller allvarliga personskador.

OBSERVERA

Detta signalord används när mindre skador kan uppstå om instruktionerna inte följs ordentligt.

OBS!

Detta signalord indikerar information om korrekt användning och underhåll av utrustningen.

Underlåtenhet att iaktta anvisningarna som symbolen indikerar, kan leda till att utrustningen går sönder eller andra egendomsskador.

2. Avsett användningsändamål

AVANT Pallgaffel med hydraulisk sidoförskjutning är ett redskap avsett att användas tillsammans med de AVANT kompaktlastare som anges i tabell 1 nedan. Pallgaffeln är ett utmärkt verktyg för hantering av lastpallar av standardstorlek. Pallgaffeln är ett användbart redskap året runt på till exempel byggarbetsplatser, jordbruk och i synnerhet vid materialhanteringsarbeten utomhus där konventionella gaffeltruckar kan vara opraktiska. Vid arbete med pallgafflar måste lastarens begränsningar vad gäller prestanda och stabilitet beaktas, särskilt när man arbetar i lutande terräng.

Sidoförskjutningsfunktionen och gaffelbreddsjusteringen styrs med externhydrauliken på lastaren. För att manövrera redskapets båda funktioner måste lastaren vara utrustad med Opticontrol[®]-systemet. Med gaffelns sidoförskjutningsmekanism kan olika pallstorlekar lätt transporteras och staplas med precision. En skyddsram är monterad som standard och ska alltid användas. Om lyft- och lasthanteringsuppgifter är vanligt förekommande, kommer upprepade lyft att göras enklare genom att utrusta lastaren med en självutjämnare för bommen.

Hantera aldrig laster som är tyngre än den angivna maxlasten. Se operatörshandboken för din lastare för mer information om dess lyftkapacitet. I den här handboken finns lastdiagram som gäller för lastare som tillverkats 2023 eller senare.

Vid arbete med pallgafflar måste lastarens begränsningar vad gäller prestanda och stabilitet beaktas, särskilt när man arbetar i lutande terräng. Pallgaffeln får inte användas för att lyfta personer och det är förbjudet att använda pallgaffeln som en arbetsplattform av något slag. Pallgaffeln är inte konstruerad för någon annan användning än vad som anges i den här bruksanvisningen och får inte användas för andra ändamål än vad som är avsett. Användning av pallgaffeln för andra ändamål än lyft av last på pallar, eller andra föremål som är avsedda att lyftas med gafflar, kan skada gaffelarmarna eller pallgaffelns ram. Det är förbjudet att lyfta hängande last med pallgaffeln. Gaffelarmarna får inte användas för att till exempel bända loss stora stenar eller liknande uppgifter där gaffelarmarna utsätts för stor belastning, böjning eller stötar. Gaffelarmarna får inte heller böjas, värmas eller rätas ut efter skada.

Arbetsredskapet har utformats så att det är så underhållsfritt som möjligt. Maskinföraren kan utföra de rutinmässiga underhållsåtgärderna. Allt reparationsarbete kan inte utföras av användaren, utan krävande reparations- och underhållsåtgärder ska lämnas till professionella tekniker. Alla underhållsarbeten måste utföras med lämplig säkerhetsutrustning. Reservdelar måste vara identiska med originalspecifikationerna, vilket kan säkerställas genom att endast använda originalreservdelar. En separat reservdelskatalog kan finnas tillgänglig, kontakta din Avant-återförsäljare.

Bekanta dig med service- och underhållsanvisningarna i den här handboken. Kontakta din AVANT-återförsäljare om du har ytterligare frågor om drift eller underhåll av utrustningen eller om du behöver reservdelar eller underhållsservice.

Tabell 1 - Pallgafflar med sidoförskjutning - Kompatibilitet med Avantlastare

Avant	220 _{serie 2} 225 225 LPG	313S 320S	420 423	520 523 525LPG 528 530	630 635 640 645i 650i	735 745 750 755i 760i	850 860i	e6 e6
A442071	-	-	-	(●)	(●)	•	•	(●)

Det rekommenderas att endast använda redskapet med lastare märkta med i tabell 1. Vid användning av modeller markerade med (●), kan det hända att full prestanda inte kan uppnås. Ytterligare motvikt kan även krävas. För frågor beträffande kompatibilitet med modeller som inte presenteras i tabellen, ska du kontakta din Avant-återförsäljare.

3. Säkerhetsanvisningar för pallgaffeln

Tänk på att säkerheten beror på flera faktorer. Kombinationen av lastare och redskap är mycket kraftfull och felaktig eller vårdslös användning eller underhåll kan orsaka allvarliga personskador eller skador på egendom. På grund av detta måste alla maskinförare noggrant läsa instruktionsböckerna och bekanta sig med korrekt användning av både lastaren och redskapet innan idrifttagande. Använd inte redskapet om du inte helt har bekantat dig med dess användning och därmed sammanhängande risker.



FARA

Missbruk, vårdslös användning eller användning av ett redskap som är i dåligt skick kan orsaka risk för allvarliga skador. Bekanta dig med lastarens kontroller, rätt kopplingsförfarande och korrekt sätt att manövrera redskapet på ett säkert område. Lär dig särskilt hur man stannar och stänger av utrustningen på ett säkert sätt. Läs alla säkerhetsföreskrifter noggrant.

Läs alla säkerhetsanvisningar noggrant innan du hanterar arbetsredskapet



VARNING

- När du ansluter ett redskap till lastaren **ska du se till att låsstiften i lastarens snabbkopplingsplatta är i den lägre positionen och att de har låst redskapet vid lastaren.** Lyft eller flytta aldrig ett olåst redskap.
- Det här redskapet är utformat för att användas av en användare åt gången. Låt ingen annan vistas i utrustningens riskområde medan den används.
- Transportera alltid redskapet så lågt som möjligt för att bibehålla en låg tyngdpunkt och håll teleskopbommen indragen medan du kör.
- **Risk för att välta - Respektera lastarens maxkapacitet.** Observera maxlasten som indikeras i lastarens användarhandbok. Se också informationen i denna handbok. Var särskilt försiktig när lastsensorindikatorn är aktiverad om din lastare är utrustad med ett lastsensordsystem. Kontakta din AVANT-återförsäljare om du är osäker på din lastares begränsningar.
- **Risk för tappad last - Överskrid aldrig redskapets arbetslastbegränsning.** Arbetslastbegränsningen för pallgaffeln beror på modellen. Överskrid aldrig den här lasten. Den maximala lasten som kan lyftas med en lastare, den nominella driftkapaciteten, är avhängig flera faktorer, såsom följande:
 - lastarmodellen
 - lastens läge på pallgaffeln (horisontellt avstånd från lastens tyngdpunkt)
 - lastarbommens position och räckvidd
 - positionen för den ledad lastarramen
 - motvikter på lastaren
 - lastarens rörelser, dess bom och last
 - markytans jämnhet och eventuell lutning

Följ alltid lastarens operatörshandbok för att avgöra den nominella driftskapaciteten för varje lastarmodell. Se mer information på sidan .
- **Risk för att välta när du svänger med lastaren - Håll lastarens leder raka när du hanterar tung last.** När du svänger lederna kan det hända att lastaren tippar framåt. Den nominella driftskapaciteten visas för när lastarramen är rak och när lastaren är helt svängd. Justera gafflarna till så bred inställning som möjligt för bästa stabilitet i sidled.

**VARNING**

- **Risk för att krossas under fallande last - Luta aldrig pallgaffeln mot lastaren när lasten lyfts.** Att tilta en pall mot lastaren kan göra att laster faller mot dig som sitter i förarsätet. Se till att lasten är säkrad på pallan. Lyft aldrig höga travar med löst material. Se till att lasten är stabil på pallarna. Montera bakramen på gafflarna närhelst det är möjligt. Använd endast pallgaffeln med lastare som är utrustade med ROPS- och FOPS-strukturer.
- **Risk för vältning - Håll laster nära marken medan du kör.** Vid transport av tung last kan lastarens tyngdpunkt skifta, vilket kan leda till att lastaren tippar. Håll vid transport alltid redskapet så lågt och nära maskinen som möjligt med teleskopbommen helt indragen, för att hålla tyngdpunkten så låg som möjligt och för bästa stabilitet.
- **Plötsliga rörelser kan få lastaren att välta - Manövrera lastarens styranordningar långsamt och lugnt.** Iaktta försiktighet när du lyfter last till högre höjder eller när du lyfter last högt uppifrån. Undvik snabba ändringar i hastighet och riktning, detta för att upprätthålla lastarens balans, särskilt vid hantering av tyngre laster. Kör långsamt och försiktigt, särskilt i sluttande terräng och hala underlag.
- **Risk för krosskada - Gå aldrig själv och låt inte heller andra gå under lasten, lastarbommen eller redskapet.** Lastarens tyngdpunkt kan skifta när du lämnar förarsätet, vilket kan leda till att maskinen välter. Kom alltid ihåg att bommen kan sänkas oväntat på grund av stabilitetsförlust, mekaniskt fel eller om en annan person manövrerar lastarens styranordningar, vilket kan leda till krosskador. Lastaren är inte avsedd för att hålla laster upphöjda under längre perioder. Sänk ned redskapet stadigt på marken innan du lämnar förarsätet och låt aldrig någon vistas under bommen eller redskapet.
- Fäst eller knyt aldrig kedjor, rep, krokar eller liknande lyfttillbehör på pallgaffeln. Pallgaffeln är avsedd för lyft av last på pallar eller annan last som kan lyftas stadigt på samma sätt som pallar.
- Se till att endast använda redskap i gott skick. Modifiera inte arbetsredskapet på ett sätt som äventyrar dess säkerhet. Svetsning, borring eller någon annan modifiering av pallgaffeln eller dess armar är förbjuden. Gaffelarmarna får inte heller böjas, värmas eller rätas ut efter skada. Skadade gaffelarmar måste ersättas med nya.
- Se till att ytan klarar av den totala lasten. Följ även anvisningarna för inställning av korrekt däcktryck.
- Använd aldrig arbetsredskapet till att lyfta eller transportera personer eller någon som helst arbetsplattform, inte ens tillfälligt.
- Håll uppsikt över omgivningen och eventuella andra personer och maskiner som rör sig i närheten. Var uppmärksam på terrängens konturer och andra risker, såsom grenar och träd som kan sticka in i förarhytten, lösa stenar och hala underlag.
- Se till att du har tillräckligt med fritt utrymme uppåt. Om maskinen slår i någonting ovanför den, kan det leda till att lastaren tippar. Håll ett säkerhetsavstånd till elkablar, lampor och andra elektriska system; om du kommer i kontakt med strömsatta delar, kan det leda till att du får elstötar.
- Säkerställ tillräcklig ventilation vid manövrering inomhus. Manövrera inte lastaren i slutna utrymmen, oavsett motor- eller bränsletyp. Avgashalterna kan stiga till skadliga nivåer.
- Använd endast utrustningen för dess avsedda ändamål. Annat användningsändamål kan skapa onödiga säkerhetsrisker och utrustningen kan skadas.



VARNING

- Se till att lastaren är utrustad med erforderliga säkerhetsanordningar och att de fungerar som de ska. Användning av säkerhetsbälte är ett måste. Om det finns särskilda säkerhetsrisker med driftområdet, ska du använda lämplig säkerhetsutrustning.
- Läs även säkerhetsanvisningarna och anvisningarna om korrekt användning av lastaren i lastarens användarhandbok.



FARA

Risk för krosskador - Att gå under lastarbommen eller ett redskap kan orsaka allvarlig skada eller dödsfall. Gå aldrig under lastarbommen och låt inte andra komma nära en upplyft bom eller ett redskap. Vistelse under ett upphöjt redskap eller en upphöjd lastarbom är farligt, eftersom bommen kan sänkas på grund av förlust av stabilitet, mekaniskt fel eller när en annan person manövrerar lastarens spakar. Sänk ned redskapet stadigt på marken i ett säkert läge innan du lämnar förarsätet.

Kom ihåg att lastarens bom kan sänkas eller tippa även då motorn har stängts av (krossrisk). Lastaren är inte avsedd för att hålla laster upphöjda under längre perioder. Sänk alltid arbetsredskapet till en säker position innan du lämnar förarsätet.



FARA

Risk för kvävning - Använd aldrig en lastare med förbränningsmotor inomhus. Användning av en lastare som har en förbränningsmotor (diesel, bensen eller gasol) i små trånga utrymmen eller i dåligt ventilerade områden kan orsaka farliga nivåer av kolmonoxid (CO) och koldioxid (CO₂) inom några minuter efter start av lastaren vilket kan resultera i medvetlöshet och till och med dödsfall. **Kör aldrig lastaren inomhus eller i delvis slutna utrymmen** såvida du inte har säkerställt att det finns ett särskilt ventilationssystem installerat. Stora inomhusområden, såsom lager, ladugårdsbyggnader eller fabriker, kan ha tillräcklig inomhusvolym för att tillåta tillfällig användning av förbränningsmotorer, men det bör inte förutsättas.

Alla förbränningsmotorer producerar, förutom andra avgaser, koldioxid (CO₂) och kan också avge kolmonoxid (CO) som snabbt kan koncentreras till en farlig nivå. Kör endast lastaren utomhus och långt från fönster, dörrar och ventiler.

Förhöjda nivåer av koldioxid eller kolmonoxid i inandningsluften kan inte upptäckas utan särskild mätutrustning. Tecken på koloxidförgiftning är illamående, huvudvärk, yrsel, dåsighet, och brist på medvetande.

Om någon visar tecken på koloxidförgiftning bör denne omedelbart få tillgång till frisk luft. Kontakta läkare.

3.1 Personlig skyddsutrustning

Kom ihåg att använda lämplig personlig skyddsutrustning:



- Bullernivån vid förarsätet kan överskrida 85 dB(A), beroende på lastarmodell och driftcykel. Långvarig exponering för högt ljud kan orsaka hörselskador. Bär hörselskydd när du arbetar med lastaren.



- Bär skyddshandskar.



- Bär skyddsskor närhelst du arbetar med lastaren.



- Bär skyddsglasögon, t.ex. när du hanterar hydrauliska komponenter.

3.2 Säker stopprocedur

Säker avstängning av redskapet innan du går nära det:



VARNING

Stäng alltid av redskapet enligt säker stopprocedur innan du lämnar förarsätet. Säker stopprocedur förhindrar att redskapet rör sig oavsiktligt. Observera att lastarens bom kan sänkas även när lastarmotorn är avstängd. Säker stopprocedur:

- Sänk ned bommen helt och sätt ner redskapet på marken.
- Stäng av lastarmotorn och aktivera parkeringsbromsen.
- Släpp ut resttrycket ur hydraulsystemet; för alla hydrauliska manöverspakar till sina ändlägen några gånger.
- Ta ut tändningsnyckeln för att förhindra oavsiktlig start.

4. Tekniska specifikationer

Tabell 2 - Pallgafflar med sidoförskjutning - Specifikationer

Produktnummer	A442071
Gaffellängd:	1200 mm
Gaffelarm typ och bredd:	Smitt stål, 100 mm
Pallgaffelvikt (enheten inklusive skyddsram):	225 kg
Gaffelarmsseparation:	40 - 1220 mm
Arbetslastbegränsning: (Max. teknisk belastning och belastningspunkt):	2000 kg, 420 mm
Nominell driftkapacitet:	Beror på lastarmodellen. Se Nominell driftkapacitet på sidan 28
Rekommenderat oljeflöde:	10–25 l/min, 22,5 MPa (225 bar)
Max. oljeflöde:	30 l/min, 22,5 MPa (225 bar)
Skyddsram:	Standard: fast
Balhylsor (tillval):	A448768
Planthylsor (tillval):	A444929
Lämpliga AVANT-lastare:	Se tabell 1

4.1 Redskapets säkerhetsdekalering och huvudkomponenter

Nedan listas de dekaleringar och märkningar som finns på redskapet. De måste vara synliga och läsbara på utrustningen. Ersätt otydlig eller saknad etikett. Nya etiketter finns tillgängliga via din återförsäljare eller kontaktinformationen som finns på höljet.



Se till att alla varningsdekaleringar är läsbara. Varningsskyltarna innehåller viktig säkerhetsinformation och de hjälper dig att identifiera och komma ihåg faror relaterade till utrustningen. Byt ut skadade eller saknade varningsdekaleringar med nya.

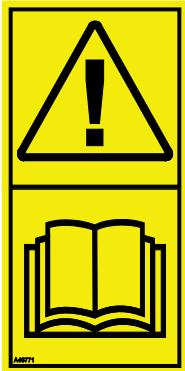

A46771



A46772



A46803

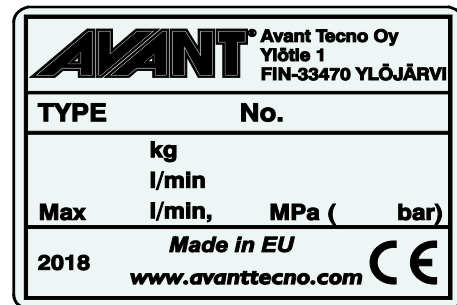

Arbetsredskapets typskylt A442640

För att fästa en ny dekal: Rengör ytan noggrant för att avlägsna allt fett. Låt det torka helt. Dra av skyddsfilmerna på dekalerna och tryck hårt för att fästa. Var försiktig så att du inte rör dekalens lim.

Tabell 3 - Dekalplaceringar och varningsmeddelanden

	Dekal	Varningsmeddelande
1	A46771	Fara för felaktig användning - Läs anvisningarna före användning.
2	A46772	Risk för krosskador - Vistas inte under ett upphöjt arbetsredskap. Håll dig på avstånd från upphöjd utrustning.
3	A46803	Risk för kläm- och skärskador, håll dig på avstånd från rörliga delar, lämna aldrig utrustning igång. Manövrera redskapet endast från förarsätet.
4	A442640	Arbetsredskapets typskylt

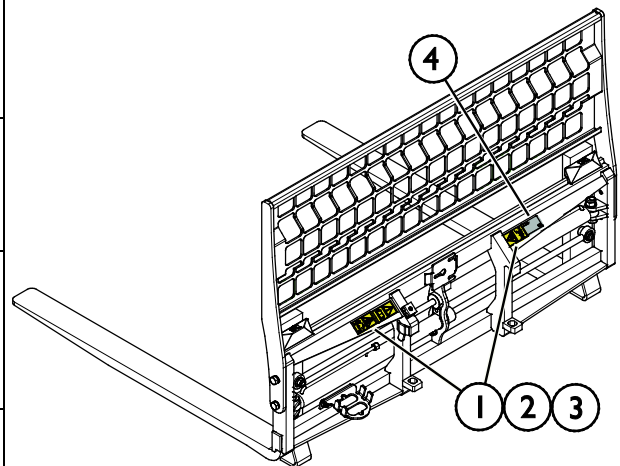

Tabell 4 - Pallgafflar med sidoförskjutning - Huvudkomponenter

1	Avant snabbkopplingsfästen
2	Hydraulcylindrar
3	Gafflar
4	Skyddsram
5	Lägesväljarventil
6	Multikontakthållare
7	Multikontakt

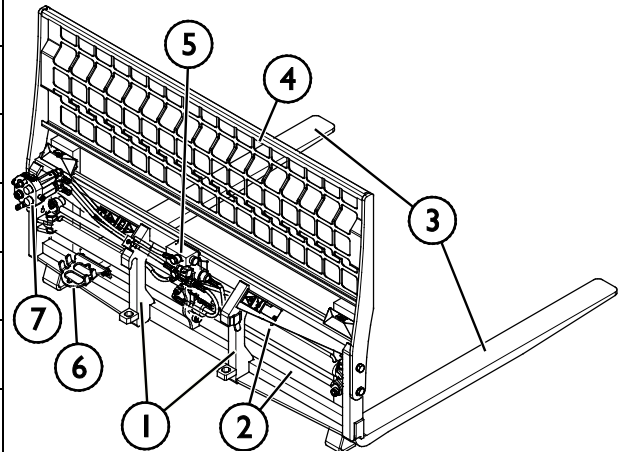

4.2 Lyft

Se till att redskapet är ordentligt säkrat mot oavsiktliga rörelser under lyftoperationen. Använd lämplig typ av lyfttillbehör, till exempel lyftband, kedjor eller krokar. Använd inte lyfttillbehör om det finns tecken på skada, deformation eller på annat sätt osäkra förhållanden.

Lyft redskapet med hjälp av lyftpunkten, så som visas på bilden intill.

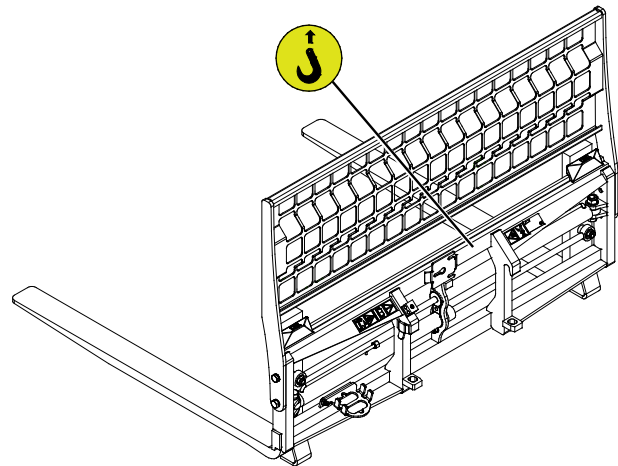

5. Koppla arbetsredskapet

Det är enkelt och går snabbt att fästa redskapet på lastaren, men det måste göras med försiktighet. Redskapet monteras på lastarbommen med hjälp av snabbkopplingsplattan på lastarbommen och redskapets motsvarighet.

Om redskapet inte är låst på lastaren kan det lossna från lastaren och orsaka en farlig situation. Kör aldrig med lastaren och lyft aldrig lastbommen om redskapet inte är helt låst. Följ alltid kopplingsinstruktionerna nedan för att förhindra farliga situationer. Håll också säkerhetsinstruktionerna i denna handbok i minnet.



Klämrisik - Se till att ett olåst redskap inte kan röra sig eller välta. Uppehåll dig inte i utrymmet mellan redskapet och lastaren. Montera redskapet endast på jämna ytor.

Kör och lyft aldrig ett redskapet som inte har låsts.

Avant snabbkopplingssystem:

Steg 1:

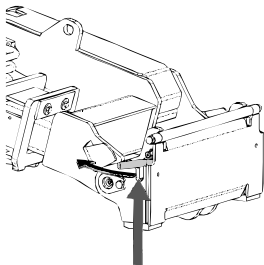

- Lyft upp snabbkopplingsplattans låsstift på lastaren och vrid dem bakåt till skåran, så att de är låsta i det övre läget.
- Om lastaren är utrustad med ett hydrauliskt låsningssystem för redskap, läs ytterligare anvisningar i lastarens bruksanvisning om användningen av låsningssystemet.
- Se till att hydraulslangarna och elkablarna är placerade så att de inte kommer in mellan kopplingsplattan på lastaren och redskapet, och att de inte heller kan klämmas eller skavas mot vassa kanter.

Steg 2:

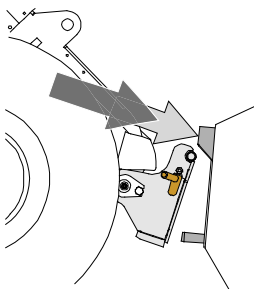

- Vrid snabbkopplingsplattan hydrauliskt till en snett framåtlutande position.
- Kör lastaren på redskapet. Om din lastare är utrustad med en teleskopbom kan du använda denna.
- Inrikta de övre stiften på lastarens snabbkopplingsplatta så att de hamnar under motsvarande konsoler på redskapet.

Steg 3:

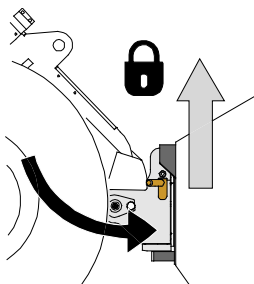

- Lyft upp bommen lite grann – dra bommens styrspak bakåt för att lyfta redskapet lite från marken.
- Vrid bommens styrspak åt vänster för att vrida snabbkopplingsplattans bottensektion på lastaren mot redskapet.
- Lås låsstiften manuellt eller lås den hydrauliska låsningen.
- **Kontrollera alltid att båda låsstiften har låsts.**



Klämrisk - Undvik att välta redskapet. Överdriven lutning eller lyftning av ett olåst redskap ökar risken för att redskapet ska välta. Använd inte automatisk låsning av låsstiften när redskapet lyfts mer än en meter från marken. Tippa eller höj inte redskapet mer om låsstiften inte återgår till normalläge när du tippar. Sänk ned redskapet på marken och säkra låsningen manuellt.



Risk för fallande objekt - Förhindra att redskapet faller ner.

Ett redskap som inte har låsts helt till lastaren kan falla på bommen eller mot maskinföraren, eller hamna under lastaren vid körning, vilket skulle leda till förlust av kontroll av lastaren. Kör och lyft aldrig ett redskapet som inte har låsts. Se till att låsstiften är i det nedre läget och när igenom redskapets fästen på båda sidor innan du flyttar eller lyfter redskapet.

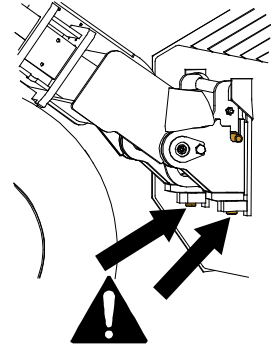

Säkerställ att lastaren är kompatibel med redskapet. Förutom redskapets mekaniska kompatibilitet måste lastarens stabilitet, eventuell överbelastning av redskapet och lastarens styrsystems kompatibilitet säkerställas. Om du använder redskapet med en lastare som inte är lämplig att använda med den redskapsmodell du har, finns det risk att maskinen välter och att redskapet skadas på grund av överbelastning, förutom riskerna relaterade till okontrollerade rörelser hos redskapet och dess delar. Konsultera din Avant-återförsäljare innan du använder det här redskapet om din lastare inte finns listad i tabell 1 på sidan 6.

5.1 Fastsättning av hydraulkopplingar

På Avants lastare ansluts hydraulslangarna med en multikoppling. Om du har en äldre lastare i Avant 300–700-serien med konventionella kopplingar, och du vill byta till multikopplingssystemet, ska du kontakta din Avant-återförsäljare eller serviceställe för anvisningar eller installationservice.



Risk för att redskapet kommer i rörelse och att hydraulolja sprutar ut - Koppla aldrig till eller från snabbkopplingar eller andra hydrauliska komponenter medan externhydraulikens styrspak är låst i på-läget eller om systemet är trycksatt. Om du ansluter eller kopplar ifrån hydraulkopplingar medan systemet är trycksatt, kan det leda till oavsiktliga rörelser hos arbetsredskapet eller utslungning av högtrycksvätska, vilket kan leda till allvarliga skador och brännskador. Följ den säkra stopproceduren innan du kopplar ifrån hydrauliken.

OBS!

Håll alla rördelar så rena som möjligt; använd skyddslocken både på arbetsredskapet och på lastaren. Smuts, is, etc. kan det göra märkbart svårare att använda rördelarna. Lämna aldrig slangarna hängande på marken; placera kopplingarna på hållaren på arbetsredskapet.

Ansluta multikopplingssystemet:

1. Rikta in stiften i redskapets koppling med motsvarande hål i lastarens koppling. Multikopplingen ansluter inte om redskapets kontakt är upp och ned.
2. Anslut och lås multikopplingen genom att vrida spaken mot lastaren.

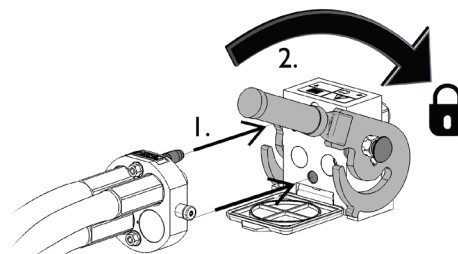

Spaken bör vara enkel att flytta hela vägen till dess låsposition. Om spaken inte glider smidigt, ska du kontrollera inriktningen och positionen för kopplingen och rengöra kontaktarna. Stäng även av lastaren och frigör resterande hydrauliskt tryck.

Koppla från multikopplingssystemet:

Innan du kopplar från, ska du ställa ned redskapet på en fast och jämn yta.

1. Stäng av lastarens externhydraulik.
2. Medan du trycker på upplåsningsknappen, vrid spaken för att koppla från kontakten.
3. När du är klar med åtgärden, sätt multikopplingen i dess hållare på redskapet.

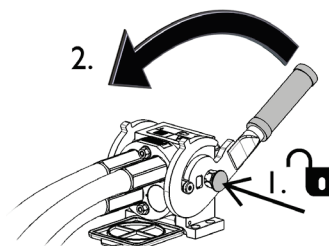

Koppla från hydraulslangar:

Innan du kopplar från rördelarna, sänk ned arbetsredskapet till en säker position på en fast och jämn yta. Vrid styrspaken i hjälphydrauliken till dess neutrala läge.

OBS!

När du kopplar loss redskapet, koppla alltid först från hydraulkopplingarna innan du låser upp snabbkopplingsplattan, detta för att förhindra slangskador och oljeläckage. Återmontera skyddslocken på kopplingarna för att förhindra orenheter från att komma in i hydraulsystemet.

Frigöra resterande hydrauliskt tryck:

Om det fortfarande finns resttryck i arbetsredskapets hydraulsystem, går det ofta att koppla från hydraulkopplingarna, men det kan bli svårt att koppla dem nästa gång. Om rördelarna inte går att ansluta, måste resttrycket frigöras genom att vrida på styrspaken i lastarens hjälphydraulik när motorn är avstängd. Säkerställ att det inte kvarblir något resttryck i arbetsredskapets hydraulsystem genom att stänga av lastarens motor och flytta lastarens styrspak för hjälphydraulik bakåt och framåt innan du kopplar från kopplingarna.

5.2 Elektrisk anslutning

Redskapets elektriska funktioner:

Redskapet är utrustat med en elektrisk väljarventil för val mellan gaffelfunktioner. Ventilen gör det möjligt att flytta gafflarna längre från varandra eller närmare varandra, eller flytta lasten åt sidan, till vänster eller höger.

Det finns tre tillval för att styra de elektriska funktionerna:

1. En kabelsele som är utrustad med en brytare levereras med redskapet och kopplas till eluttaget på lastaren.
2. Opticontrol®-systemet med Auto-PTO-funktion (tillvalsutrustning för lastare). Opticontrol®-systemet gör det möjligt att enkelt använda alla funktioner direkt från förarsätet.
3. Opticontrol®-systemet utan Auto-PTO-funktion (Strömbrytarpaket, tillvalsutrustning för lastare tillverkade före 2020). För detta tillval finns Auto-PTO-funktionen för lastare som kan installeras som eftermonteringssats på lastaren. Kontakta din återförsäljare om du vill ha mer information om eftermonteringen.

Om inget av dessa tillval är anslutet kan endast gaffelbreddsjusteringen användas.

5.2.1 För att ansluta redskapets elsele till lastaren

Det finns tre sätt att ansluta den elektriska kontakten, beroende på utrustningen på lastaren och redskapet. Dessa alternativ listas och förklaras nedan.

1. Om din lastare inte är utrustad med Opticontrol® eller strömbrytarpaketet:

Använd den separata kabelsatsen med en strömbrytare som medföljer redskapet. Anslut kabeln till 12 V-uttaget intill lastarens förarplats och till eluttaget på redskapet.

1. Elektrisk kontakt, ansluts till 12 V-uttaget intill lastarens förarplats.

Mer information om lastarens eluttag finns i lastarens bruksanvisning.

2. PÅ-AV-knapp

Placera brytaren i hytten där den är lättåtkomlig, men inte kan aktiveras oavsiktligt.

3. Anslut till eluttaget på redskapet.

Redskapet är utrustat med ett eluttag som är integrerat i redskapets multikontakt, koppla loss elkabeln från multikontakten.

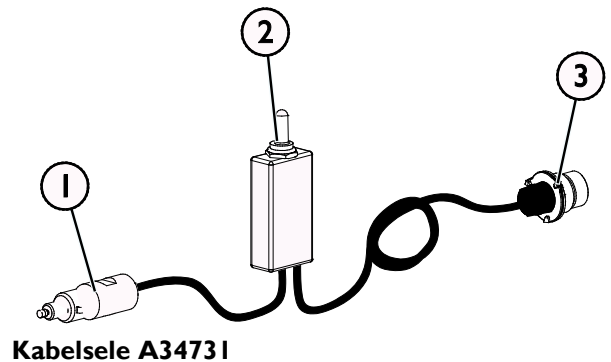

2. Om din lastare är

- utrustad med Opticontrol® eller
- strömbrytarpaketet och lastaren är tillverkad **efter** 2016:

Om eluttaget är integrerat i multikontakten ansluts redskapets elektriska kabelsele när multikontakten ansluts. Rengör båda multikontakterna innan du ansluter multikontakten.

Den separata kabelselen A34731 behövs inte i detta fall.

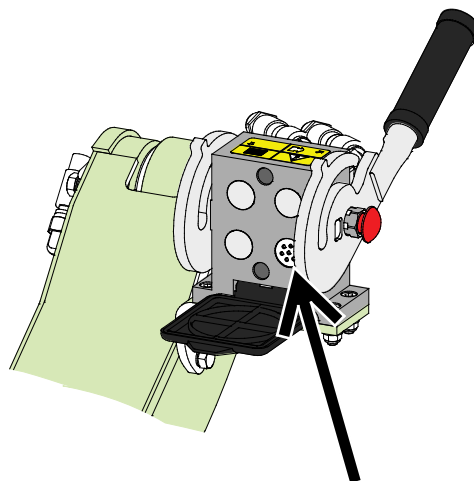

Opticontrol®, eller strömbrytarpaket, för lastare tillverkad 2016 eller senare

3. Om din lastare är

- utrustad med strömbrytarpaketet och lastaren är tillverkad **före** 2016:

Om det finns ett eluttag nära lastarens multikontakt, koppla bort elkontakten från multikontakten och anslut den till lastarens elkontakt.

Den separata kabelselen A34731 behövs inte i detta fall.

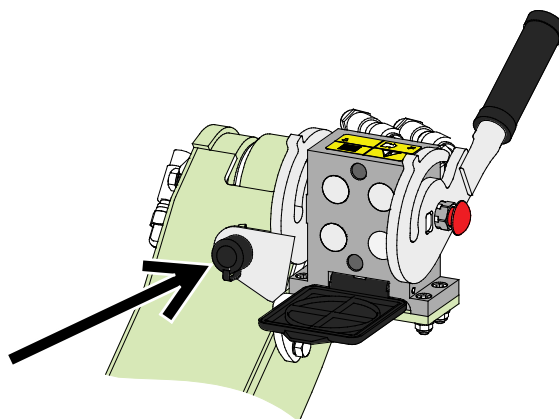

Strömbrytarpaket, lastare tillverkad 2015 eller tidigare

OBS!

Se till att elkablarna inte fastnar, kläms eller sträcks när utrustningen rör sig.

Med hjälp av tillvalet elfunktion för joystick som finns tillgängligt för lastaren, sitter redskapets styrspakar lättåtkomliga på bommens styrspak.

Mer information om lastarens eluttag finns i lastarens bruksanvisning.

6. Arbeta med pallgaffeln

Kontrollera redskapet och arbetsområdet en gång till innan du börjar arbeta och se till att alla hinder har avlägsnats från arbetsområdet. En snabb inspektion av utrustningen och arbetsområdet före användning är ett sätt att säkerställa säkerheten och bästa prestandan.



VARNING

Risk för att välta - Undvik överlastning. Lastaren kan välta när man hanterar för tunga laster eller på grund av dynamiska rörelser som orsakas av körning med och hantering av tung last. Skjut inte ut teleskopbommen när lasten närmar sig lastarens lyftkapacitet eller när lastarbommen är i horisontellt läge. När du märker att lastarens bakhjul håller på att lyfta från marken eller om lastarens lastindikator (om en sådan monterats) avger en ljudsignal:

- Sänk lugnt ned lasten och dra in teleskopbommen.
- Undvik plötsliga ändringar i hastighet och riktning närhelst lasten är upplyft
- Använd ytterligare motvikter efter behov



VARNING

Klämrisk - Se till att lasten inte kan komma i rörelse eller välta. Luta aldrig redskapet bakåt medan det är högt upplyft. Använd endast med maskiner som är utrustade med ROPS- och FOPS-strukturer.



VARNING

Risk för krosskador - Låt aldrig någon gå under ett upplyft redskap eller lastbommen. Kom ihåg att lastbommen kan sänkas eller tippa även då motorn har stängts av. Lastaren är inte avsedd för att hålla laster upphöjda under längre perioder. Sänk alltid arbetsredskapet till en säker position innan du lämnar förarsätet.





VARNING

Risk för att falla från hög höjd och krossas under ett redskap eller lastaren - Använd aldrig ett redskap som en lyftplattform eller för att transportera personer. Använd aldrig lastaren eller dess redskap till att lyfta eller transportera personer eller som en arbetsplattform, inte ens för korta stunder. Klättra aldrig upp på redskapet.

Sänk alltid ned redskapet på marken innan du lämnar förarsätet. Lastaren är inte avsedd för att hålla laster upphöjda under längre perioder.



6.1 Kontroller före användning

- Kontrollera redskapets och lastarens allmänna skick. Redskapet får inte användas om det eller lastaren inte är i gott, fungerande skick. Se kapitel 7 för underhållsanvisningar.
- Avlägsna alla hinder från arbetsområdet och förbered de pallar som ska lyftas i förväg. Kom ihåg rätt arbetsmetoder och lämna inte förarplatsen i onödan.
- Kontrollera att de pallar som ska flyttas är i gott skick och att all last är säkrad på pallan.
- Kontrollera att gafflarna är korrekt monterade på ramen och att gafflarnas sidoförskjutning är korrekt låst.
- Se till att fästbultarna eller skyddsramens förlängning är på plats och åtdragna.
- Säkerställ att kringstående håller sig på ett tryggt avstånd när utrustningen används. Låt inte andra vistas i närheten av bommens riskområde eller direkt framför lastaren. Kontrollera dessutom alltid att det är säkert att backa med lastaren.
- Använd förlängningen för laststödet när det är möjligt.
- Använd endast redskapet och lastarens styranordningar från förarplatsen.
- Säkerställ att lastaren och redskapet används på ett säkert sätt och för det avsedda ändamålet.
- Använd aldrig pallgaffeln för att lyfta personer eller som någon som helst arbetsplattform.

6.2 Kvalifikationer för maskinförare

Den som vill använda detta redskap måste:

- Vara bekant med redskapets avsedda användning.
- Veta hur man använder lastaren på ett säkert sätt under olika driftförhållanden.
- Läs och alltid följa instruktionerna i den här bruksanvisningen om redskapets användning.
- Förvara denna samt lastarens bruksanvisning tillgängligt.
- Säkerställ att lastaren och redskapet används på ett säkert sätt och för det avsedda ändamålet.
- Låt aldrig barn använda utrustningen.
- Använd aldrig lastaren eller redskap under påverkan av alkohol, droger, läkemedel som kan påverka omdömesförmågan eller orsaka sömnhet eller om du av andra medicinska skäl inte är kapabel att använda utrustningen.
- Fullborda eventuell obligatorisk utbildning som krävs av arbetsgivaren innan användning.

6.3 Använda pallgaffeln

Lär dig hur du hanterar ledade lastare i trånga utrymmen. Hanteringsegenskaperna för en ledad lastare skiljer sig från andra typer av lastare eller standardgaffeltruckar. Särskild utbildning och övning kan vara nödvändigt. Öva på hanteringen av lastaren som är utrustad med pallgaffel och se hur pallgaffeln rör sig i sidled när du svänger med lastaren, både när du kör framåt och när du backar.



Klämrisk - Abrupta rörelser kan orsaka förlust av stabilitet. Att stanna eller svänga maskinen eller att sänka bommen abrupt kan orsaka instabilitet. Kör alltid sakta och manövrera lastarens reglage försiktigt, särskilt vid hantering av tunga laster.



Undvik plötslig förlust av stabilitet - Dra aldrig last till exempel från en hylla. Om lasten som du vill lyfta är för tung när den lyfts från hög höjd, kan det hända att lastaren tippas framåt då du backar med den. Backa eller dra aldrig med lastaren innan du har säkerställt att lastaren klarar av lasten som ska lyftas.

Om lastaren inte är utrustad med självnivellering för bommen:



Förhindra att material faller ner på dig - Övervaka pallgaffelns position. När du lyfter material till en hög höjd, måste pallgaffeln samtidigt tippas för att förhindra att lasten faller ned på lastaren eller användaren. Om lastaren är utrustad med tillvalet självnivellering för bommen blir upprepade lyftarbeten enklare.



Risk för fallande föremål vid abrupta rörelser - Håll hydrauloljeflödet inom rekommenderat intervall. Högt varvtal på lastarens motor och högt oljeflöde kan göra att gafflarna rör sig abrupt, vilket gör att lasten kan falla av och påverka lastarens stabilitet. Använd måttligt motorvarvtal när du använder pallgaffel med sidoförskjutning. Kontrollera alltid anvisningarna om lastarens externhydrauloljeflöde i lastarens bruksanvisning. Välj 1-pumpsinställningen för lastarens externhydraulik vid normal användning.

6.3.1 Sidoförskjutning och gaffelbreddsjustering

Redskapets elektriska funktioner:

Det finns tre sätt att styra de elektriska funktionerna. Alla metoder visas nedan. Välj den styrmotod som bäst passar ditt behov och den utrustning som är installerad på lastaren.

1. En kabelsele som är utrustad med en strömbrytare
2. Opticontrol®-systemet med Auto-PTO-läge PÅ (tillvalsutrustning för lastare)
3. Strömbrytarpaketet (Opticontrol®-systemet utan Auto-PTO-läge)

Se sidan 17 för att se hur man ansluter redskapets elsele.

Om inget av dessa tillval är anslutet kan endast breddsjusteringen användas.

Lär dig använda lastarens styranordningar innan du börjar använda den. Testa gaffelns rörelser innan du lyfter last med den.

OBS!

Sätt gafflarna på så bred inställning som möjligt. Undvik ojämn horisontell lastfördelning för bästa stabilitet. Justera gaffelbredden så att lasten fördelas jämnt horisontellt för att uppnå bästa möjliga stabilitet.





OBS!

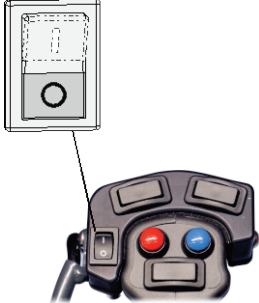

Sidoförskjutningssystemet är avsett att användas för att finjustera pallens läge. Redskapets hydrauliska funktioner är inte avsedda att skjuta eller dra last som sänkts ner på marken eller på en hylla. Redskapet kan skadas om sidoförskjutningsfunktionen används för att skjuta last.

Opticontrol®-systemet rekommenderas för regelbundet eller professionell användning av redskapet. Funktionerna i Opticontrol®-systemet finns som eftermonteringsats A437338. Se separata anvisningar om eftermontering av kabelselen i instruktionerna för eftermonteringsatsen.

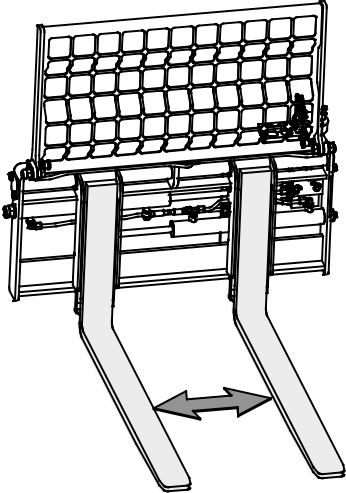
Olika sätt att styra redskapet

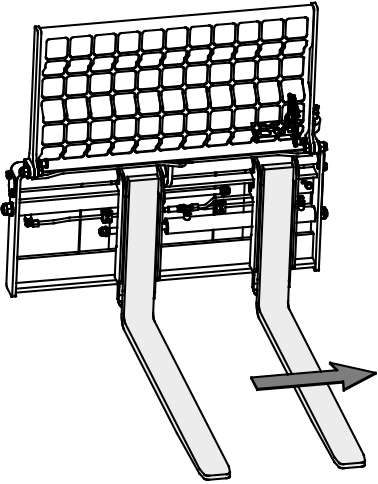
<p>1. Styrning av pallgaffeln med separat elsele</p> <p>Placera den separata 2-lägesomkopplaren i hytten på en plats där den är lättillgänglig, men där den inte kommer att störa andra reglage eller användas oavsiktligt.</p> <ul style="list-style-type: none"> ■ Sätt omkopplaren i endera läget för att välja antingen breddjustering eller sidoförskjutningsläge. ■ Använd kontrollerna för lastarens externhydraulik för att manövrera gafflarna. 	
---	--

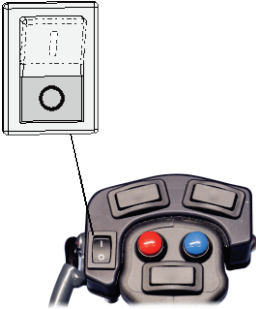
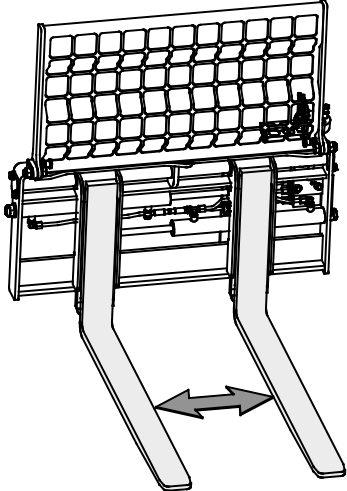
<p>2. Styrning av gafflarna med Opticontrol®-systemet:</p> <p>Auto-PTO-läge PÅ</p> <p>När lastaren är utrustad med tillvalet Opticontrol®-system kan du använda knapparna på joysticken för att enkelt direktstyra gafflarna.</p> <p>När du trycker på vippbrytarna aktiverar Opticontrol® samtidigt lastarens externhydraulik.</p>	<p style="text-align: center;">ON</p> 	
<ul style="list-style-type: none"> ▪ Se till att 0/1-omkopplaren på joysticken är i läge 0. ▪ Om denna omkopplare är i läge 1, är endast gafflarnas breddinställning tillgänglig. 		
<ul style="list-style-type: none"> ▪ Använd den vänstra vippbrytaren för att styra gaffelbredden. 		
<ul style="list-style-type: none"> ▪ Använd den högra vippbrytaren för att styra sidoförskjutningen ▪ Alternativt kan du använda styrspaken för externhydrauliken eller de blå/röda knapparna på joysticken för att styra sidoförskjutningen. 		

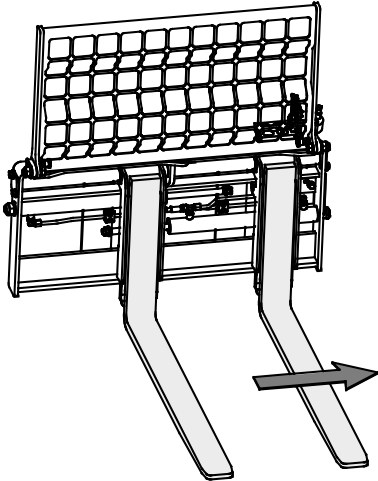
<p>3. Auto-PTO-läge AV eller när lastaren inte är utrustad med Auto-PTO-läge (Användning av pallgaffel med strömbrytarpaket)</p> <p>När Auto-PTO-läget är avstängt eller inte är installerat på lastaren, välj driftläge med 0/1-omkopplaren på joysticken.</p>		<p>OFF</p> 
<ul style="list-style-type: none"> I läge 0 är breddjusteringen aktiverad. 		
<ul style="list-style-type: none"> I läge 1 är sidoförskjutningen aktiverad. 		
<ul style="list-style-type: none"> Använd styrspaken för externhydrauliken eller de röda och blå knapparna på joysticken för att använda den valda funktionen. 		

6.3.2 Transport av last

Se till att lasten är väl balanserad och jämnt fördelad på båda gaffelarmarna varje gång du använder pallgaffeln. All last ska transporteras så lågt och så nära lastaren som möjligt, såsom visas på bilden intill. Sätt pallgaffeln på så bred inställning som möjligt.

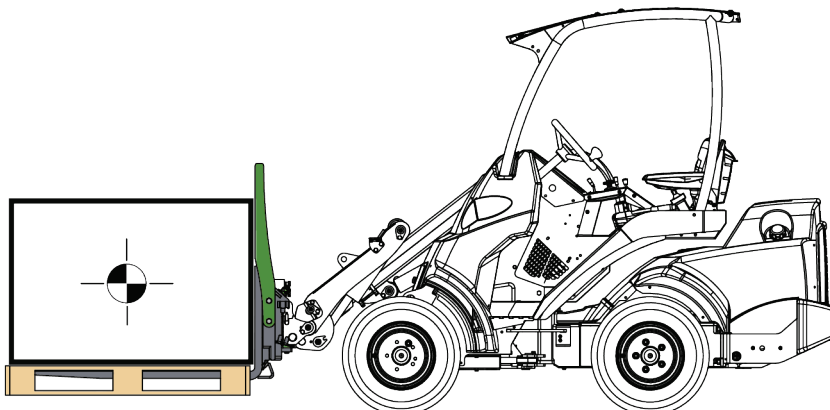



Risk för att välta - Undvik överlastning.

Använd max. tiplast som indikeras i diagrammet i lastarens användarhandbok som ett riktgivande värde. Kom ihåg att den faktiska lastbärande kapaciteten varierar i enlighet med driftförhållandena, särskilt ojämnheter i driftområdet påverkar stort. Var särskilt försiktig när lastsensorindikatorn är aktiverad (om tillämpligt). Se också till att markytan kan bära lastarens vikt och följ de rekommenderade däcktrycken.

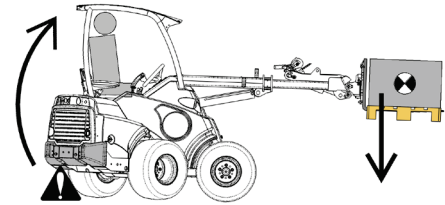

Risk för att välta - Respektera lastarens nominella driftkapacitet. Den maximala last som kan lyftas med en lastare, Nominell driftkapacitet (ROC), beror på flera faktorer, såsom följande:

- Lastarens och pallgaffelns modell
 - I denna bruksanvisning beräknas den nominella driftkapaciteten utan det bakre skyddet installerat.
 - Om lastaren är utrustad med ett annat hyttalternativ än ROPS-taket, blir den nominella driftkapaciteten högre.
- Lastarbommens position och räckvidd
- Plats för lastens tyngdpunkt på pallgaffeln
 - Lastens tyngdpunkt ligger antingen 400 mm eller 500 mm från den vertikala delen av pallgaffelarmen. Avståndet visas på bilderna i detta kapitel.
- Läget på den ledade lastarramen
 - Tabellerna i detta kapitel visar ROC med lastaren i rakt läge och i maximal svängning.
- Motvikter på lastaren
 - I värdena har standardmotvikter tagits med i beräkningen. Om vikter läggs till eller tas bort kommer den nominella driftkapaciteten att ändras betydligt.
- Lastarens rörelser, dess bom och last
- Markytans jämnhet och eventuella lutning

Följ alltid lastarens operatörshandbok för att avgöra den nominella driftkapaciteten för varje lastarmmodell. Se mer information på följande sidor.



Risk för tippning – Håll teleskopbommen indragen vid hantering av tunga laster.

Skjut inte ut teleskopbommen när lasten närmar sig lastarens lyftkapacitet eller när lastarbommen har lyfts högt upp.

Avstånd från lastens tyngdpunkt

Det horisontella avståndet mellan lastens tyngdpunkt och lastarens framhjul påverkar lastarens lyftkapacitet. Som visas i lastdiagrammen i denna bruksanvisning flyttas lasten bort från lastaren när lastarbommen lyfts. När lastarbommen är i horisontellt läge ligger lasten längst bort från lastaren. Den nominella driftkapaciteten är angiven för detta läge.

Lastens tyngdpunkt

Lastens horisontella avstånd från lastaren bestämmer lastarens lyftkapacitet. Detta avstånd är det horisontella avståndet mellan gaffelarmens vertikala yta och tyngdpunkten för lasten på pallgaffeln.

Följande avstånd används för tabellerna för nominell driftkapacitet i denna instruktionsbok:

Lastarmmodell	Lastens tyngdpunkt
200-seriens lastare 400-seriens lastare 500-seriens lastare e-seriens lastare	400 mm
700-seriens lastare 800-seriens lastare	500 mm

Observera att lastens vertikala läge inte är direkt relevant för lastarens lyftkapacitet. Högt vertikalt läge på en last minskar lastarens sidostabilitet. Lastens tyngdpunkt bör vara så låg som möjligt för lastarens maximala totala stabilitet.

Lastarens lyftkapacitet och stabilitet kommer till sin absoluta rätt när

- lastarens led hålls rak
- lastens tyngdpunkt är så nära lastaren som möjligt
- motvikter har monterats på lastaren
- teleskopbommen hålls indragen vid lyft
- lyft med gaffelspetsarna undviks

6.3.3 Hylsor på pallgaffel (tillval)

Det finns två typer av hylsor tillgängliga för pallgaffeln.

- Planthylsorna A444929 är särskilt avsedda för hantering av större växter med rotklumpar. Plantorna håller sig bättre på hylsorna än bara på gafflarna och risken att skada rotklumpen är mindre.
- Balhylsor A448768 gör det möjligt att lyfta och hantera olika rundbalar.

Montera hylsorna enligt följande:

1. Skjut hylsan (1) på gaffeln som visas på bilden intill.
2. Lås hylsan med bult (2) och säkra den med låsstift (3).

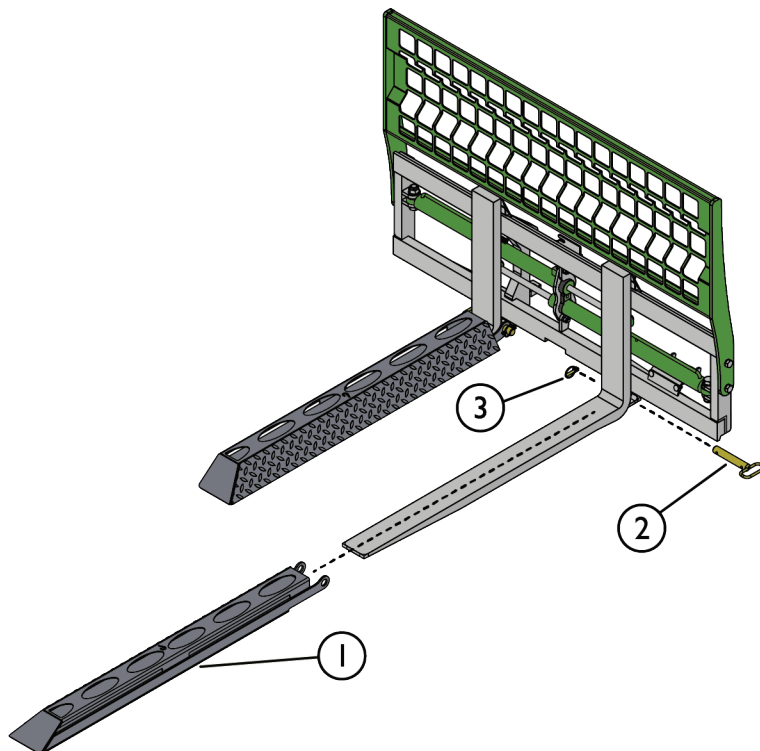

6.4 Arbetslastbegränsning

Arbetslastbegränsningen för pallgaffeln är den maximala tekniskt tillåtna belastningen på pallgaffeln. Se kapitlet Nominell driftkapacitet för information om maxlasten som kan lyftas med en lastare.

Hantera aldrig laster som är tyngre än arbetslastbegränsningen. Överbelastning eller tung last placerad längre bort än lastens nominella avstånd kan skada pallgaffeln och kan leda till att lasten tappas.

Arbetslastbegränsningen för pallgaffeln beror på modellen.

Pallgaffelmodell	A442071
Arbetslastbegränsning*	2000 kg
Lastpunkt**	420 mm
Nominell driftkapacitet (ROC)	Lyftpunkten och den maximala last som kan lyftas på ett säkert sätt med en lastare beror på lastarens lasthanteringskapacitet. Se Nominell driftkapacitet på sidan 28 i den här handboken och i lastarens instruktionsbok för mer information.

* Den angivna arbetslastbegränsningen gäller när lasten är jämnt fördelad på båda gaffelarmarna, och lastens tyngdpunkt ligger på det angivna avståndet.

** Detta avstånd används för att definiera maxlasten för själva pallgaffeln. Pallgaffeln klarar 2000 kg last när lastens tyngdpunkt är placerad 420 mm från den vertikala delen av gaffelarmen. Se kapitlet Nominell driftkapacitet på sidan 28 i den här instruktionsboken för mer information om avståndet.



VARNING

Risk för tappad last - Överskrid aldrig redskapets arbetslastbegränsning. Arbetslastbegränsningen beror på pallgaffelmodellen. Överskrid aldrig den här lasten. Se alltid lastarens nominella driftskapacitet, vilken indikerar den maximalt tillåtna belastningen för varje lastarmodell.

6.5 Nominell driftkapacitet

Nominell driftskapacitet är den maximalt tillåtna belastningen för varje lastarmodell när hänsyn tas till förhållandena i det här kapitlet.

Den nominella driftskapaciteten bestäms som 60 % eller 80 % av tipplasten i det läge som anges på bilderna och i tabellerna i detta kapitel. Välj ROC-värde beroende på driftsförhållandena:

Nominell driftkapacitet	Ändamål
60 %	Använd detta värde för allmänna ändamål. På ojämna ytor måste detta lägre värde användas. Den faktiska kapaciteten kan vara högre eller till och med lägre, beroende på driftsförhållandena.
80 %	Använd denna högre ROC under idealiska förhållanden, på fast och jämn mark

Följ alltid lastarens operatörshandbok för att avgöra den nominella driftskapaciteten för varje lastarmodell. Ett lastdiagram presenteras i bruksanvisningen för varje lastarmodell. Med diagrammet kan lastarens lasthanteringsförmåga beräknas, beroende på avståndet mellan lastens tyngdpunkt och lastarens framaxel.

Så här läser du lastdiagrammen i den här handboken:

Den nominella driftkapaciteten beror på det horisontella avståndet mellan lasten och lastarens främre axel. Lastdiagrammen visar den nominella driftskapaciteten med lastarbommen i olika lägen och med lastarens ledade ram i rakt och helt svängt läge.

Den här instruktionsboken visar den nominella driftkapaciteten för lastare som tillverkats under eller efter 2023. Det gäller även andra lastarmodeller, så länge deras axelvikt och huvudsakliga dimensioner är desamma.

OBS!

Lastdiagramritningarna är illustrationer av ungefärliga räckviddsavstånd och sträckhöjder. Lastdiagrammen ger en uppskattning av avstånden för att hjälpa till att avgöra nominella driftskapaciteter, de är inte precisionsritningar av avstånd.

6.5.1 Nominell driftkapacitet - lastare i 500-, 600- och e-serien

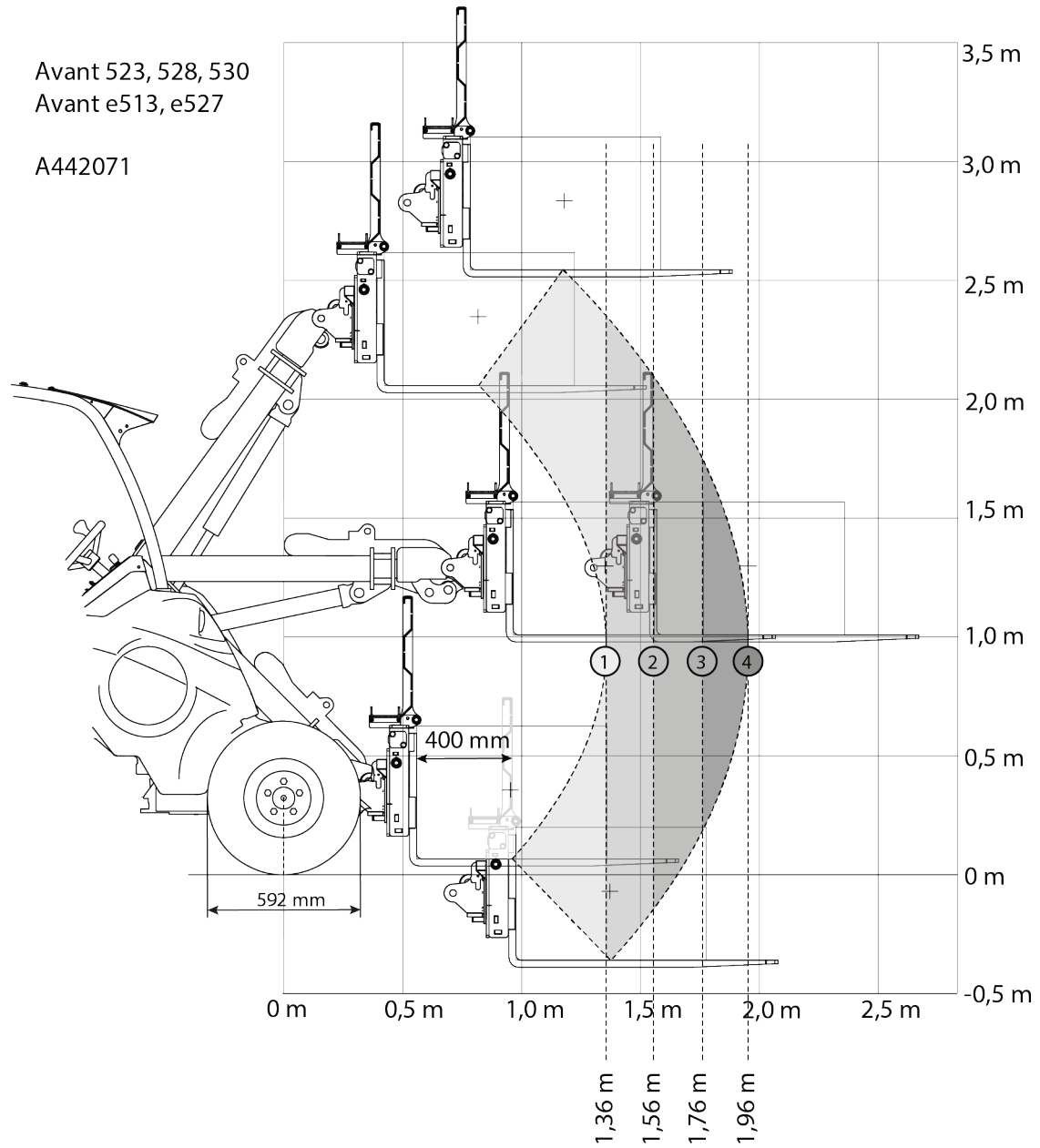

Tabell 5 - Pallgafflar med sidoförskjutning A442071 - Nominell driftkapacitet - Avant 523

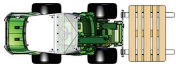
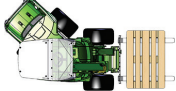
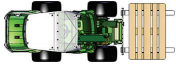
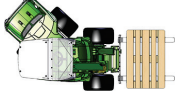
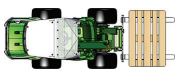
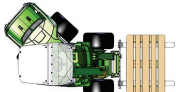
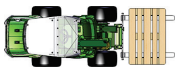
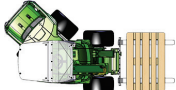
AVANT lastarmmodell	523	Lastarbommens position			
		1	2	3	4
60 % ROC		450 kg	370 kg	300 kg	250 kg
		380 kg	310 kg	250 kg	200 kg
80 % ROC		610 kg	490 kg	400 kg	330 kg
		510 kg	410 kg	330 kg	270 kg
Med sidobakvikter					
60 % ROC		590 kg	490 kg	410 kg	340 kg
		500 kg	410 kg	340 kg	280 kg
80 % ROC		790 kg	650 kg	540 kg	460 kg
		660 kg	540 kg	450 kg	370 kg

Tabell 6 - Pallgaffel A442071 - Nominell driftkapacitet - Avant 528, 530

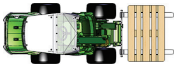
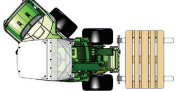
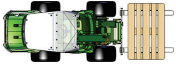
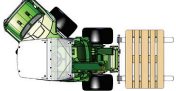
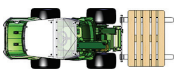
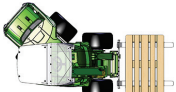
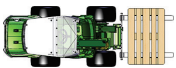
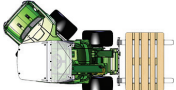
		<i>Lastarbommens position</i>			
<i>AVANT lastarmodell</i>	<i>528, 530</i>	<i>1</i>	<i>2</i>	<i>3</i>	<i>4</i>
60 % ROC		520 kg	420 kg	350 kg	290 kg
		440 kg	360 kg	290 kg	240 kg
80 % ROC		690 kg	570 kg	470 kg	390 kg
		590 kg	470 kg	390 kg	320 kg
Med sidobakvikter					
60 % ROC		670 kg	550 kg	460 kg	390 kg
		560 kg	460 kg	390 kg	320 kg
80 % ROC		890 kg	740 kg	620 kg	530 kg
		750 kg	620 kg	510 kg	430 kg

Avant 635, 640
 Avant 635i, 640i
 Avant 645i, 650i

A442071

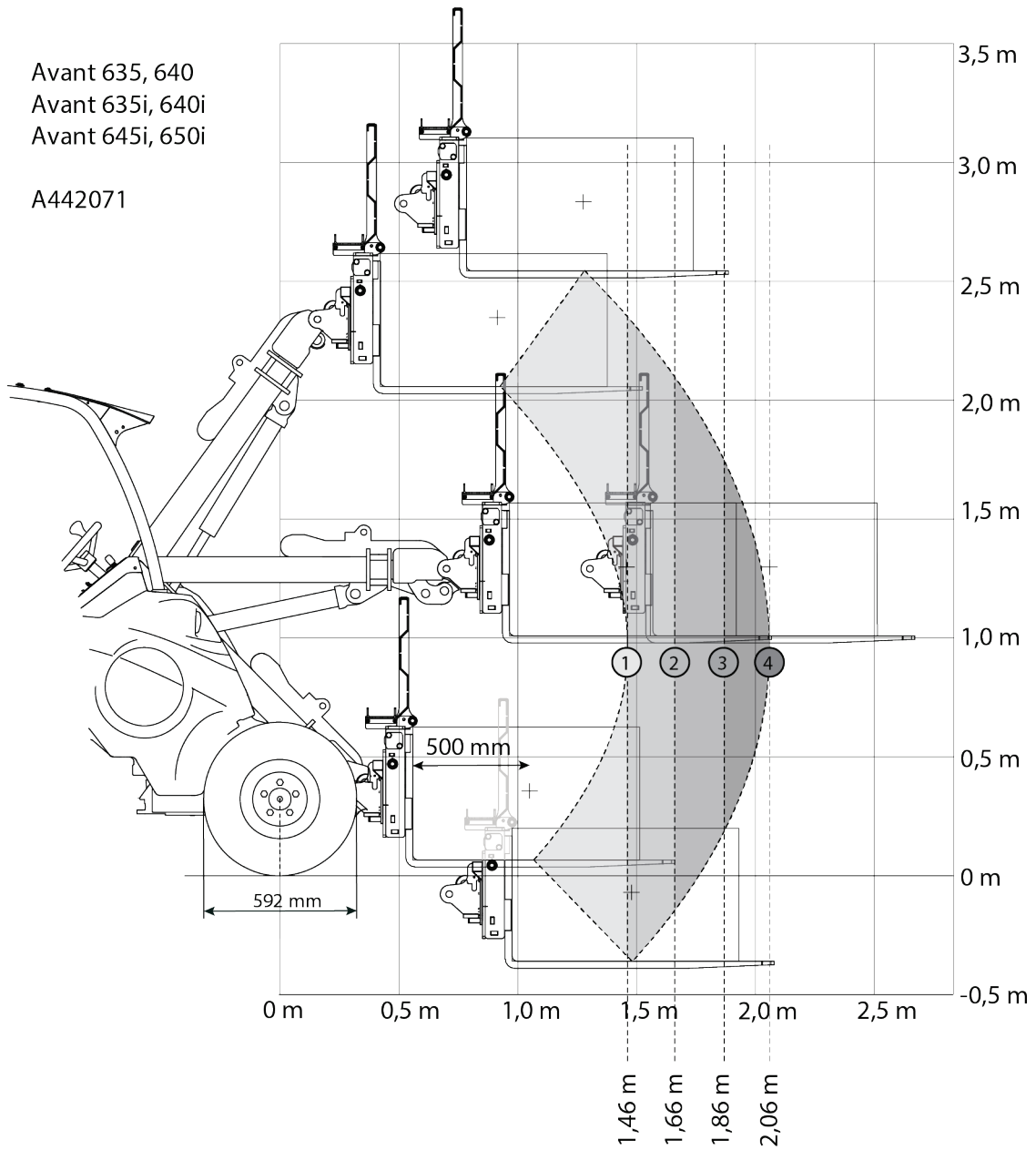

Tabell 7 - Pallgaffel A442071 - Nominell driftkapacitet - Avant 635, 640

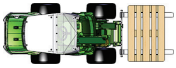
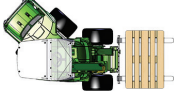
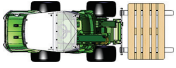
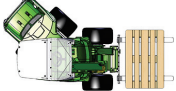
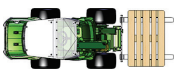
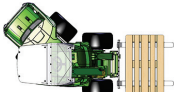
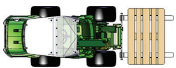
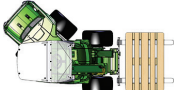
		<i>Lastarbommens position</i>			
<i>AVANT lastarmodell</i>	<i>635, 640</i>	<i>1</i>	<i>2</i>	<i>3</i>	<i>4</i>
60 % ROC		490 kg	400 kg	340 kg	280 kg
		420 kg	340 kg	280 kg	230 kg
80 % ROC		650 kg	540 kg	450 kg	380 kg
		550 kg	450 kg	370 kg	310 kg
Med sidobakvikter					
60 % ROC		630 kg	520 kg	440 kg	380 kg
		530 kg	440 kg	370 kg	310 kg
80 % ROC		830 kg	700 kg	590 kg	500 kg
		700 kg	580 kg	490 kg	420 kg

Tabell 8 - Pallgaffel A442071 - Nominell driftkapacitet - Avant 635i, 640i

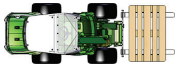
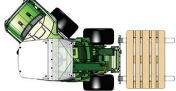
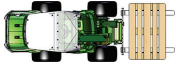
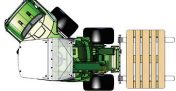
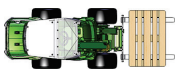
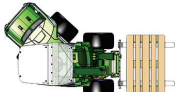
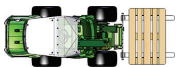
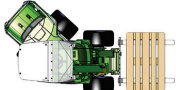
AVANT lastarmodell	635i, 640i	Lastarbommens position			
		1	2	3	4
60 % ROC		540 kg	450 kg	370 kg	320 kg
		460 kg	380 kg	310 kg	260 kg
80 % ROC		720 kg	590 kg	500 kg	420 kg
		610 kg	500 kg	420 kg	350 kg
Med sidobakvikter					
60 % ROC		670 kg	570 kg	480 kg	410 kg
		570 kg	470 kg	400 kg	340 kg
80 % ROC		900 kg	750 kg	640 kg	550 kg
		760 kg	630 kg	530 kg	460 kg

Tabell 9 - Pallgaffel A442071 - Nominell driftkapacitet - Avant 645i, 650i

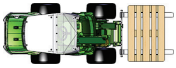
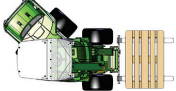
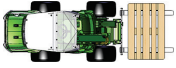
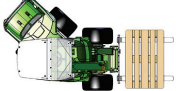
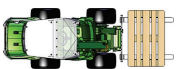
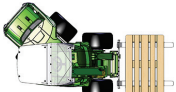
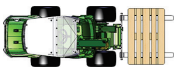
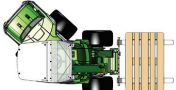
		<i>Lastarbommens position</i>			
<i>AVANT lastarmodell</i>	<i>645i, 650i</i>	<i>1</i>	<i>2</i>	<i>3</i>	<i>4</i>
60 % ROC		540 kg	450 kg	370 kg	320 kg
		460 kg	380 kg	310 kg	260 kg
80 % ROC		720 kg	590 kg	500 kg	420 kg
		610 kg	500 kg	420 kg	350 kg
Med sidobakvikter					
60 % ROC		670 kg	570 kg	480 kg	410 kg
		570 kg	470 kg	400 kg	340 kg
80 % ROC		910 kg	760 kg	650 kg	550 kg
		760 kg	640 kg	540 kg	460 kg

6.5.2 Nominell driftkapacitet -700-seriens lastare

Avant 735, 745, 750, 755i, 760i

A442071

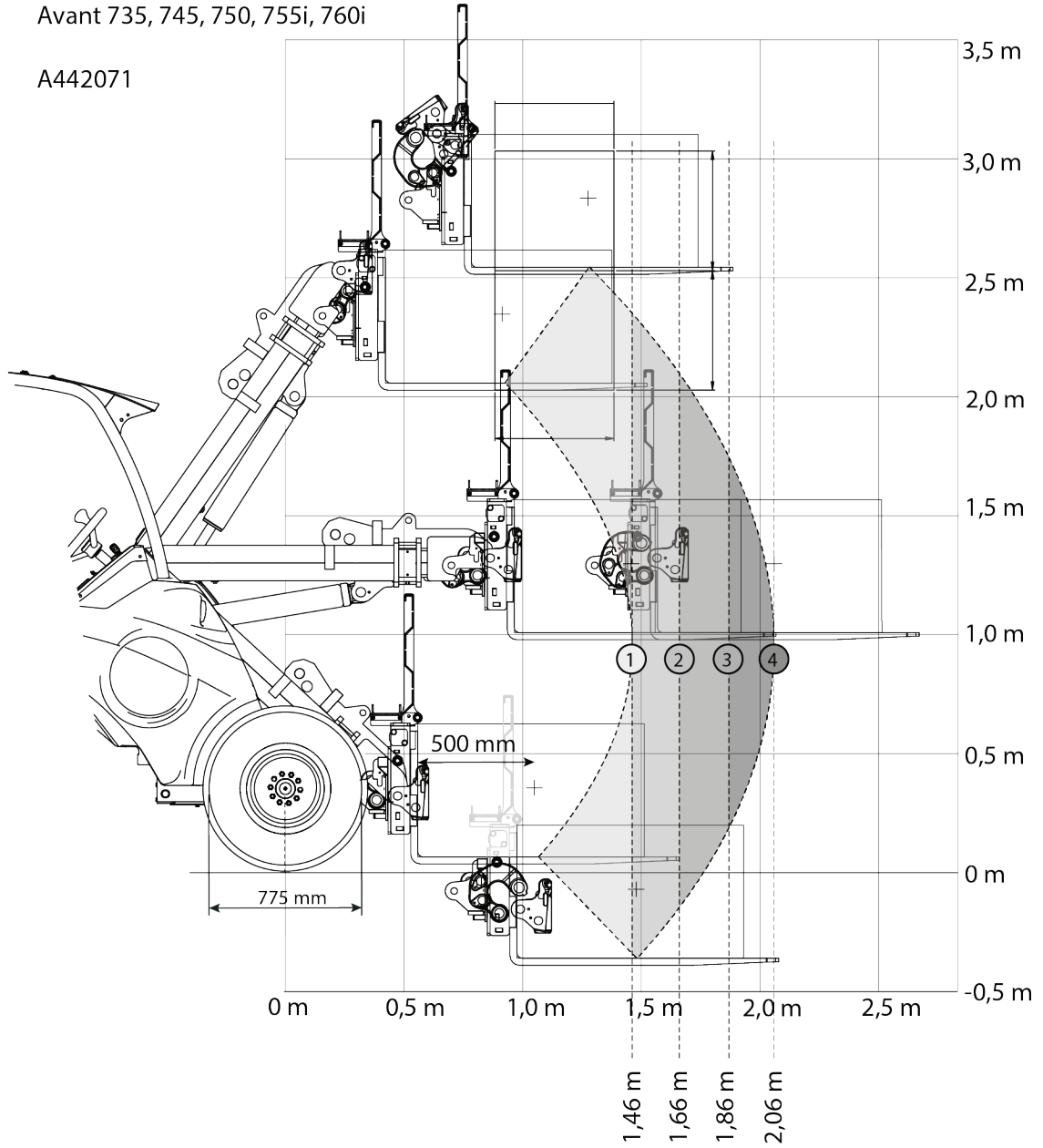

Tabell 10 - Pallgaffel A442071 - Nominell driftkapacitet - Avant 735

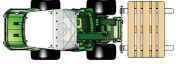
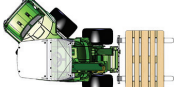
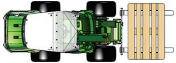
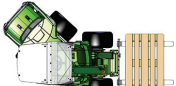
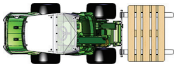
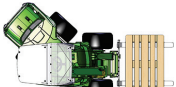
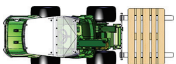
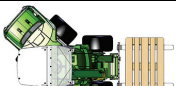
		<i>Lastarbommens position</i>			
<i>AVANT lastarmodell</i>	<i>735</i>	<i>1</i>	<i>2</i>	<i>3</i>	<i>4</i>
60 % ROC		580 kg	470 kg	390 kg	330 kg
		490 kg	400 kg	330 kg	270 kg
80 % ROC		770 kg	630 kg	530 kg	440 kg
		650 kg	530 kg	440 kg	360 kg
Med sidobakvikter					
60 % ROC		720 kg	600 kg	510 kg	430 kg
		610 kg	510 kg	420 kg	360 kg
80 % ROC		970 kg	800 kg	680 kg	580 kg
		820 kg	670 kg	560 kg	480 kg

Tabell 11 - Pallgaffel A442071 - Nominell driftkapacitet - Avant 745, 750

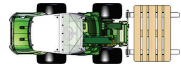
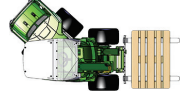
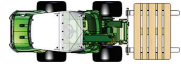
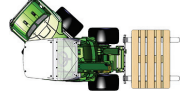
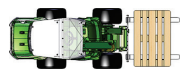
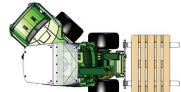
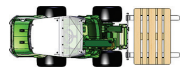
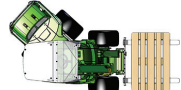
AVANT lastarmodell	745, 750	Lastarbommens position			
		1	2	3	4
60 % ROC		670 kg	550 kg	460 kg	390 kg
		570 kg	470 kg	390 kg	330 kg
80 % ROC		890 kg	740 kg	620 kg	520 kg
		760 kg	630 kg	520 kg	440 kg
Med sidobakvikter					
60 % ROC		810 kg	680 kg	580 kg	500 kg
		690 kg	570 kg	490 kg	410 kg
80 % ROC		1090 kg	910 kg	770 kg	660 kg
		920 kg	770 kg	650 kg	550 kg

Tabell 12 - Pallgaffel A449516 - Nominell driftkapacitet - Avant 755i, 760i

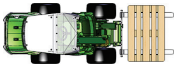
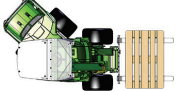
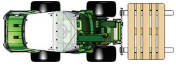
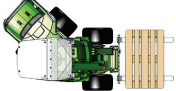
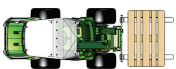
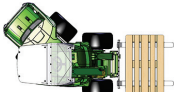
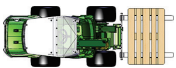
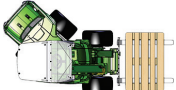
		<i>Lastarbommens position</i>			
<i>AVANT lastarmodell</i>	<i>755i, 760i</i>	<i>1</i>	<i>2</i>	<i>3</i>	<i>4</i>
60 % ROC		710 kg	590 kg	500 kg	420 kg
		610 kg	500 kg	420 kg	350 kg
80 % ROC		950 kg	790 kg	660 kg	560 kg
		810 kg	670 kg	560 kg	470 kg
Med sidobakvikter					
60 % ROC		860 kg	720 kg	610 kg	520 kg
		730 kg	610 kg	510 kg	440 kg
80 % ROC		1140 kg	960 kg	810 kg	700 kg
		970 kg	810 kg	690 kg	590 kg

6.5.3 Nominell driftkapacitet - 800-serien

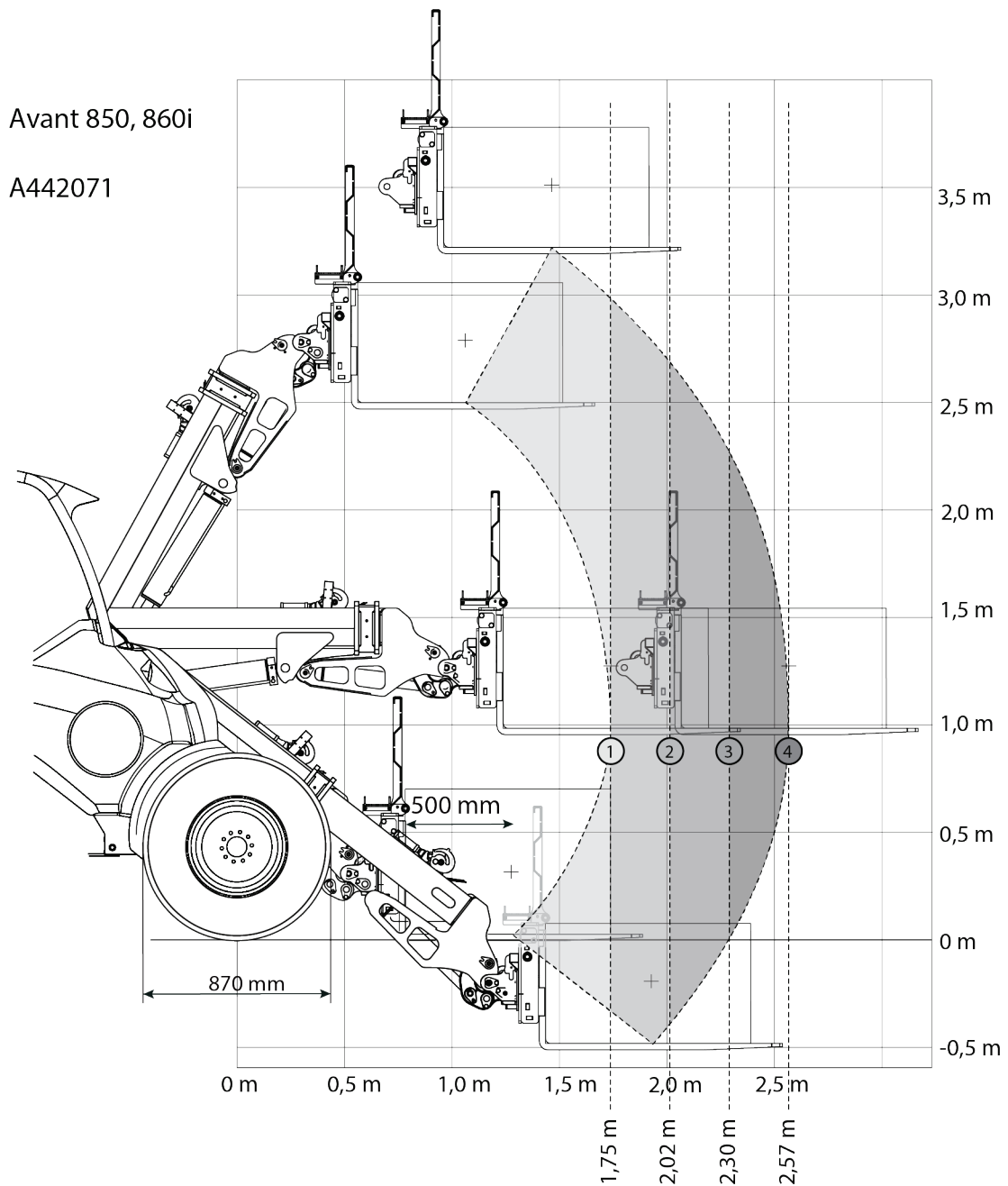

Tabell 13 - Pallgaffel A442071 - Nominell driftkapacitet - Avant 850, 860i

		<i>Lastarbommens position</i>			
<i>AVANT lastarmodell</i>	<i>850, 860i</i>	<i>1</i>	<i>2</i>	<i>3</i>	<i>4</i>
60 % ROC		900 kg	730 kg	610 kg	510 kg
		770 kg	630 kg	520 kg	430 kg
80 % ROC		1200 kg	980 kg	810 kg	680 kg
		1020 kg	830 kg	690 kg	580 kg
Med sidobakvikter					
60 % ROC		1050 kg	860 kg	720 kg	610 kg
		890 kg	730 kg	610 kg	520 kg
80 % ROC		1390 kg	1150 kg	960 kg	820 kg
		1190 kg	980 kg	810 kg	690 kg

6.6 Förvaring av redskapet

Koppla loss och förvara redskapet på ett jämnt underlag. Redskapet bör helst förvaras på ett ställe där det är skyddat mot direkt solljus, regn och extrema temperaturer.

- Undvik att lämna redskapet stående direkt på marken. Placera det till exempel på tråklossar eller en lastpall. Det kan vara nödvändigt att använda en större lastpall eller två pallar för att säkerställa redskapets stabilitet under förvaring.
- Placera multikontakten i hållaren, såsom indikeras av pilen på bilden intill. Lämna aldrig hydraulkopplingen på marken.
- Säkerställ att redskapet inte kan komma i rörelse under förvaring.
- Klättra aldrig upp på redskapet.

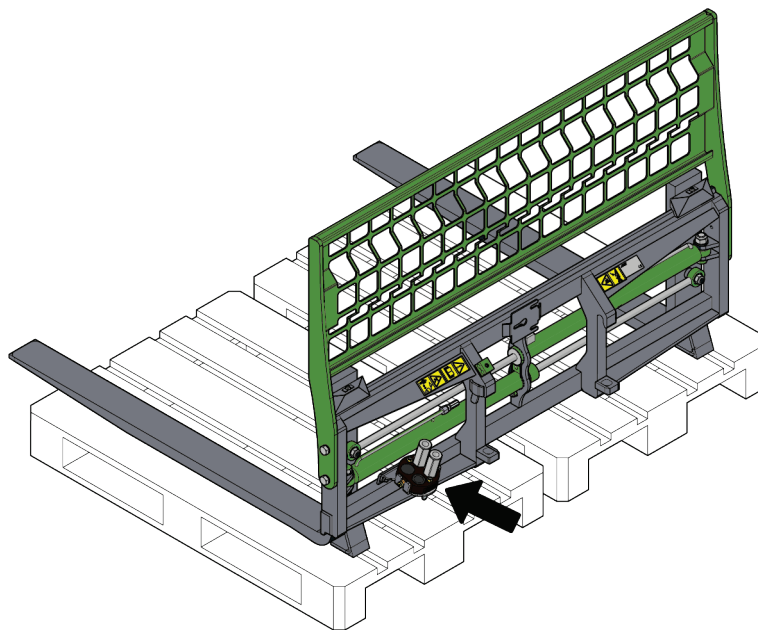

Vid längre förvaringsperioder bör du bättra på lacken där det behövs, smörja smörjpunkterna och olja in de synliga delarna av hydraulcylindrarnas axlar, detta för att förhindra rostskador.



OBSERVERA

Risk för att välta - Undvik förlust av stabilitet under förvaring. Om redskapet förlorar sin stabilitet kan det orsaka allvarliga skador. Säkerställ att redskapet inte kan komma i rörelse under förvaring.

7. Underhåll och service

Arbetsredskapet har utformats så att det är så underhållsfritt som möjligt. I det kontinuerliga underhållet ingår regelbunden rengöring och smörjning samt bevakning av arbetsredskapets skick. På grund av krossningsrisken som nedsänkbara maskindelar orsakar ska allt underhållsarbete göras när alla rörliga delar sänkts ned helt och arbetsredskapet ligger mot marken.



FARA

Risk för krosskada - Gå aldrig under upplyft redskap. Säkerställ att redskapet har erforderligt stöd under allt underhåll. Gå aldrig under ett upplyft redskap. Lastarens bom kan plötsligt sänkas under underhåll, även då lastarens motor inte är igång, vilket kan orsaka allvarliga skador. Allt underhåll och all service ska genomföras med arbetsredskapet i nedsänkt, säkert läge.

7.1 Inspektion av hydraulkomponenter

Kontrollera hydraulslangarna och hydraulkomponenterna när motorn har stängts av, systemet har svalnat och trycket har släppts ut. Använd inte redskapet om du har upptäckt ett fel i redskapets eller lastarens hydraulsystem. Läckande hydraulvätska kan penetrera huden och orsaka allvarliga skador. Uppsök utan dröjsmål läkare om hydraulvätskan penetrerar huden. Tvätta noga kroppsdelar som kommit i kontakt med hydraulolja med tvål och vatten. Vätskan är också skadlig för miljön och utsläpp måste förhindras. Reparera alla läckor så fort de har upptäckts eftersom en liten läcka snabbt kan bli stor. Använd endast redskapet med hydraulolja som är godkänd för användning med Avant-lastare.



FARA

Risk för injektion av vätska under högt tryck genom huden - Släpp ut resttrycket före underhåll. Hantera inte hydraulsystemet när det är trycksatt, eftersom en koppling kan gå sönder och utsprutande olja orsaka allvarliga skador. Använd inte utrustningen om du har upptäckt ett fel i hydraulsystemet.



Kontrollera slangarna visuellt för sprickor och slitage. Om det finns tecken på läckage, kontrollera komponenten genom att hålla en bit kartong i området där du misstänker att läckan finns. Leta inte efter läckor genom att använda händerna. Bevaka slitaget på slangarna och stoppa driften om det yttersta lagret på någon av slangarna har slitits ut. Kontrollera dragningen av slangarna; justera slangklämmorna för att förebygga slitage på slangarna. Slangarna har en begränsad livslängd. Beroende på användningen måste alla slangar inspekteras grundligt senast efter 3–5 års användning och vid behov ska de bytas ut mot nya.

Om du hittar fel betyder detta att en hydraulslang eller -komponent måste bytas ut och utrustningen får inte användas förrän den har reparerats. Reservdelar får du hos din närmaste AVANT-återförsäljare eller en auktoriserad verkstad. Överlåt reparationer till professionella servicetekniker om du inte har lämplig kunskap och erfarenhet av hydraulsystem och säkert genomförande av reparationer.

7.2 Rengöra arbetsredskapet

Rengör arbetsredskapet regelbundet för att undvika ansamling av smuts, vilket är mycket svårare att avlägsna. En högtryckstvätt och mildt rengöringsmedel kan användas för rengöring. Använd inte starka lösningsmedel och spraya inte rengöringsmedlet direkt mot de hydrauliska komponenterna eller etiketterna på arbetsredskapet.

7.3 Smörjning

Det finns 2 smörjställen vid glidytor på glidskenorna.

Lämpliga smörjintervall är starkt beroende av driftförhållandena, men smörjmedel måste tillsättas åtminstone efter varje 10 timmars användning. Tillräcklig smörjning måste säkerställas för att garantera problemfri drift.

Rengör glidskenorna innan du smörjer dem. Tillsätt bara en liten mängd fett åt gången. Glidskenorna smörjs manuellt med hjälp av exempelvis en pensel eller vaselinspray.

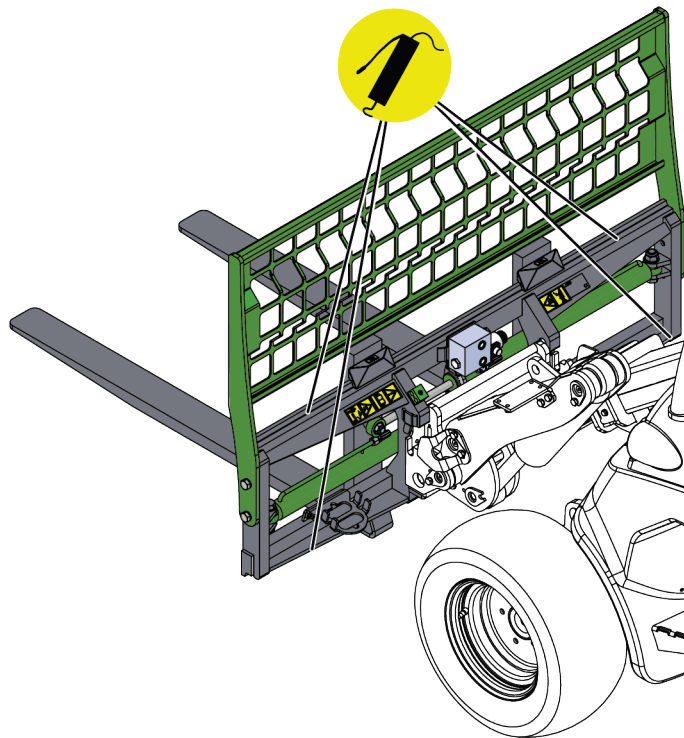

7.4 Inspektion av metallkonstruktioner

Även redskapets metallkonstruktioner måste kontrolleras regelbundet. Kontrollera visuellt för skador och inspektera snabbkopplingsfästena och området runt omkring dem noggrant. Redskapet får inte användas om det är deformerat, sprucket, trasigt eller skadat på något annat sätt.

Svetsreparationer får endast utföras av professionella svetsare. Vid svetsning får endast metoder och tillsatser som lämpar sig för det stål som redskapet är gjort av användas. Kontakta närmaste serviceställe för mer information om reparationer.

Använd gaffelns sidoförskjutning då och då för att förhindra att gafflarna fastnar. Se till att ramens säkerhetsbultar eller förlängningsbultarna för laststödet är ordentligt åtdragna.

7.5 När maskinen är förbrukad

Återvinn och kassera redskapet på rätt sätt när det nått slutet av sin livslängd. Demontera redskapet och sortera de olika materialen, t.ex. plast, stål, gummi och oljor. Tappa ur och samla upp alla oljor och hantera dessa enligt gällande lokala bestämmelser. Dumpa aldrig oljor eller andra material ute i naturen.

Återvinn varje typ av material genom att lämna dem till en återvinningsstation. Låt ett avfallshandlingsföretag göra återvinningen, om möjligt.

8. Garantivillkor

Avant Tecno Oy ger arbetsredskap som de tillverkat en garanti på ett år (12 mån) från inköpsdatum.

Garantin omfattar följande reparationskostnader:

- Arbetskostnader om reparationen inte utförs på fabriken.
- Fabriken ersätter felaktiga komponenter eller tillbehör med nya.

Från fall till fall kan det överenskommas med fabriken om att fabriken ersätter kunden priset för komponenter som denne skaffat.

Garantin ersätter inte:

- Vanliga servicearbeten eller reserv- och slitdelar till dessa.
- Skador som orsakas av ovanliga användningsförhållanden eller -sätt, vårdslöshet, ändringar av maskinens konstruktion utan medgivande från Avant Tecno Oy, användning av andra än originaldelar eller bristande underhåll.
- Påföljder av ett fel, såsom att arbetet avbryts eller andra eventuella ytterligare skador.
- Rese- och/eller fraktkostnader på grund av reparation.

FI EY-vaatimustenmukaisuusvakuutus
SV EG-försäkran om överensstämmelse
EN EC Declaration of Conformity

Alkuperäinen kieliversio
Originalversion
Original language



Valmistaja / Tillverkare / Manufacturer
Osoite / Adress / Address

AVANT TECNO OY
Ylötie 1
33470 YLÖJÄRVI, FINLAND

Vakuutamme täten, että alla mainitut tuotteet täyttävät konedirektiivin turvallisuus- ja terveysvaatimukset (direktiivi 2006/42/EY muutoksineen). Seuraavia yhdenmukaistettuja standardeja on sovellettu /

Vi försäkrar härmed att nedan beskrivna produkter överensstämmer med hälso- och säkerhetskrav i EG-maskindirektiv (EG-direktiv 2006/42/EG som ändrat). Följande harmoniserade standarder har tillämpats /

We hereby declare that the products listed below are in conformity with the provisions of the Machinery Directive (directive 2006/42/EC as amended). The following harmonized standards have been applied:

SFS-EN ISO 12100, SFS-EN ISO 4413

Mallit / Modeller / Models

Avant	
Hydraulitoiminen trukkihaarukka; Avant-kuormajaan työlaite Hydraulisk pallgaffel; arbetsredskap för Avant lastare Hydraulic pallet fork; attachment for Avant loaders	A442071



8.8.2023 Ylöjärvi, Finland

Jani Käkelä,
Toimitusjohtaja / Verkställande direktör /
CEO



AVANT[®]